



ART.-NO. **WKS 8892**

DE	Gebrauchsanweisung	Weinkühlschrank	3
GB	Instructions for use	Temperature-controlled wine cabinet	10
FR	Mode d'emploi	Armoire à vin avec régulation thermique	17
NL	Gebruiksaanwijzing	Temperatuur gecontroleerde wijnkoelkast	25
ES	Instrucciones de uso	Vinoteca con regulación de la temperatura	32
IT	Manuale d'uso	Cantinetta per vini a temperatura controllata	39
DK	Brugsanvisning	Vinskab med termostat	46
SE	Bruksanvisning	Tempererat vinskåp	53
FI	Käyttöohje	Lämpötilansäätimellä varustettu viinikaappi	60
PT	Manual de instruções	Frigorífico de vinhos	67
PL	Instrukcja obsługi	Chłodziarka do win z regulatorem temperatury	74
GR	Οδηγίες χρήσεως	Ντουλάπι κρασιών ελεγχόμενης θερμοκρασίας	82

Liebe Kundin, lieber Kunde,

wir wünschen Ihnen mit dem Qualitätsprodukt aus dem Hause SEVERIN viel Freude und bedanken uns für Ihr Vertrauen.

Die Marke SEVERIN steht seit über 120 Jahren für Beständigkeit, deutsche Qualität und Entwicklungskraft. Jedes Gerät wurde mit Sorgfalt hergestellt und geprüft.

Mit der sprichwörtlichen Sauerländer Gründlichkeit, Genauigkeit und Ehrlichkeit überzeugt das Familienunternehmen aus Sundern seit der Gründung 1892 mit innovativen Produkten Kunden in aller Welt.

In den sieben Produktgruppen Kaffee, Frühstück, Küche, Grillen, Haushalt, Personal Care und Kühlen & Gefrieren bietet SEVERIN mit über 250 Produkten ein umfassendes Elektrokleingeräte-Sortiment. Für jeden Anlass das richtige Produkt!

Lernen Sie die SEVERIN-Produktvielfalt kennen und besuchen Sie uns unter **www.severin.de** oder **www.severin.com**.

**Ihre
Geschäftsleitung und Mitarbeiter
der SEVERIN Elektrogeräte GmbH**

Weinkühlschrank

Liebe Kundin, lieber Kunde,

lesen Sie die Gebrauchsanweisung sorgfältig vor der Benutzung des Gerätes durch und bewahren Sie diese für den weiteren Gebrauch auf. Das Gerät darf nur von Personen benutzt werden, die mit den Sicherheitsanweisungen vertraut sind.

Anschluss

- Das Gerät nur an eine vorschriftsmäßig installierte Schutzkontaktsteckdose anschließen. Die Netzspannung muss der auf dem Typenschild des Gerätes angegebenen Spannung entsprechen. Das Gerät entspricht den Richtlinien, die für die CE-Kennzeichnung verbindlich sind.
- Das Gerät nicht an Wechselgleichrichter oder zusammen mit anderen Geräten über ein Verlängerungskabel anschließen.
- Die Anschlussleitung sollte nicht die Rückseite, wie z.B. den Wärmetauscher berühren, um eventuelle Vibrationsgeräusche zu vermeiden.

Allgemein

- Das Gerät ist ein Kompressorkühlgerät, welches ausschließlich für die Kühlung und Aufbewahrung von Weinen bestimmt ist.
- Kühlgeräte sind in Klimaklassen eingeteilt. Die Klimaklasse für dieses Gerät können Sie den Gerätedaten am Ende der Anleitung entnehmen.
- Wird das Gerät falsch bedient, oder zweckentfremdet verwendet, kann keine Haftung für evtl. auftretende Schäden übernommen werden.

Sicherheitshinweise

- Das Gerät ist dazu bestimmt, im Haushalt und ähnlichen Anwendungen verwendet zu werden, z.B.:
 - in Küchen für Mitarbeiter in Läden, Büros und ähnlichen Arbeitsumgebungen,
 - in landwirtschaftlichen Betrieben,
 - von Kunden in Hotels, Motels und weiteren typischen Wohnumgebungen,
 - in Frühstückspensionen.
- Das Gerät ist nicht für den gewerblichen Einsatz bestimmt, auch nicht für den Gebrauch im Catering

und ähnlichem Großhandelseinsatz.



Das Gerät enthält das umweltfreundliche, jedoch brennbare Kältemittel Isobutan

(R600a). Daher ist darauf zu achten, dass das Kältesystem beim Transport und auch nach Aufstellung des Gerätes geschützt wird. Bei Beschädigung des Systems darf das Gerät nicht in Betrieb genommen werden. Offenes Feuer oder Zündquellen in der Nähe des Kältemittels entfernen und den Raum gut lüften.

- **Warnung!** Belüftungsöffnungen der Geräteverkleidung oder des Aufbaus nicht mit Einbaumöbeln verschließen. Es muss eine ausreichende Luftzirkulation gewährleistet sein.
- **Warnung!** Kühlkreislauf nicht beschädigen. Austretendes Kältemittel kann zu Augenverletzungen führen oder sich entzünden.
- **Warnung!** Zum Beschleunigen der Abtauung keine anderen mechanischen Einrichtungen oder sonstigen künstlichen Mittel, z.B. Heizgeräte, o.ä. verwenden als die in dieser Anleitung beschriebenen.
- **Warnung!** Keine elektrischen Geräte (z.B. Eisbereiter usw.) im Innenraum betreiben, die nicht in der Anleitung beschrieben sind.
- **Warnung!** Nehmen Sie nicht die Abdeckung der LED-Innenraumbeleuchtung ab. Im Falle eines Defektes der LED-Lampe rufen

Sie den Kundendienst.

- Vor dem Anschließen des Gerätes ist zu überprüfen, dass das Gerät und die Netzanschlussleitung keine Transportschäden aufweisen. Im Falle einer Beschädigung darf das Gerät nicht in Betrieb genommen werden.
- Stellen Sie bei der Aufstellung des Gerätes sicher, dass die Netzanschlussleitung nicht eingeklemmt oder beschädigt wird.
- Platzieren Sie ortsveränderliche Mehrfachsteckdosen oder Netzteile nicht an der Rückseite des Gerätes.
- In diesem Gerät keine explosionsfähigen Stoffe, wie zum Beispiel Aerosolbehälter mit brennbarem Treibgas, lagern.
- Bei Verkauf, bei Übergabe oder Abgabe zur Wiederverwertung ist auf das Treibmittel Cyclopentan in der Isolation sowie das Kältemittel R600a hinzuweisen. Weitere Angaben zur fachgerechten Wiederverwertung entnehmen Sie bitte dem Abschnitt Entsorgung.
- Sind Reparaturen oder Eingriffe am Gerät erforderlich, müssen diese von einem autorisierten Kundendienst durchgeführt werden, um Sicherheitsbestimmungen zu beachten und Gefährdungen zu vermeiden. Dies gilt auch für den Austausch der Anschlussleitung.
- Das Gerät kann von Kindern ab 8 Jahren sowie von Personen mit reduzierter physischen, sensorischen oder mentalen Fähigkeiten oder Mangel an Erfahrung und/oder

Wissen benutzt werden, wenn sie beaufsichtigt oder bezüglich des sicheren Gebrauchs des Gerätes unterwiesen wurden und die daraus resultierenden Gefahren verstanden haben.

- Kinder ab 3 Jahren und jünger als 8 Jahren dürfen das Gerät be- und entladen.
- Kinder dürfen nicht mit dem Gerät spielen.
- Reinigung und Benutzer-Wartung dürfen nicht durch Kinder ohne Beaufsichtigung durchgeführt werden.
- Zur regelmäßigen Pflege eignet sich lauwarmes Wasser mit einem Zusatz von Spülmittel. Nähere Angaben zur Reinigung entnehmen Sie bitte dem Abschnitt *Reinigung und Pflege*.
- Das Gerät darf aus Gründen der elektrischen Sicherheit nicht mit Flüssigkeiten behandelt oder gar darin eingetaucht werden.
- **Warnung!** Nehmen Sie nicht die Abdeckung der LED-Innenraumbeleuchtung ab. Im Falle eines Defektes der LED-Lampe rufen Sie den Kundendienst.

Beachten Sie die folgenden Anweisungen, um die Verunreinigung von Lebensmitteln zu vermeiden:

- Wenn die Tür für eine längere Zeit geöffnet wird, kann es zu einem erheblichen Temperaturanstieg in den Fächern des Gerätes kommen. Achten Sie darauf, dass die Tür richtig geschlossen ist und nicht durch Weinflaschen blockiert wird.
- Die Flächen, die mit Lebensmitteln

und zugänglichen Ablaufsystemen in Berührung kommen können, regelmäßig reinigen.

- Wenn das Gerät längere Zeit leer steht, das Gerät ausschalten, reinigen und die Tür offen lassen, um Schimmelbildung zu vermeiden.
- Nur Wein im Gerät lagern.
- Zur Vermeidung von Personen- und Sachschäden, das Gerät nur verpackt transportieren und mit zwei Personen aufstellen.
- Das Gerät auf den Rollen an der Geräteunterseite nur für kurze Strecken transportieren.
- **Achtung!** Halten Sie Kinder fern von Verpackungsmaterial. Es besteht u.a. Erstickungsgefahr!
- Überprüfen Sie die Anschlussleitung regelmäßig auf Beschädigungen. Im Falle einer Beschädigung darf das Gerät nicht weiter benutzt werden.

- Keine Elektrogeräte auf der Abstellfläche betreiben, um Brandgefahren zu vermeiden. Stellen Sie auch keine Flüssigkeitsbehälter auf das Gerät, damit eventuell auslaufende Flüssigkeiten die elektrische Isolierung nicht beeinträchtigen.
- Die Holzböden mit Ausziehfunktion nicht abdecken, verändern oder ausbauen. Die Luftzirkulation im Innenraum muss immer gewährleistet sein.
- Ablagen, Fächer, Tür usw. nicht als Trittfläche oder zum Aufstützen missbrauchen.
- Um ein Kippen des Gerätes zu vermeiden, niemals mehrere Holzböden gleichzeitig herausziehen.
- Im Geräteinnenraum nicht mit offenem Feuer oder Zündquellen hantieren.
- **Den Netzstecker ziehen,**
 - bei Störungen während des Betriebes,
 - vor jeder Reinigung,
 - bei Arbeiten am Gerät.
- Den Netzstecker nicht an der Anschlussleitung aus der Steckdose ziehen; fassen Sie den Netzstecker an.
- Technische Änderungen behalten wir uns vor.

Aufbau

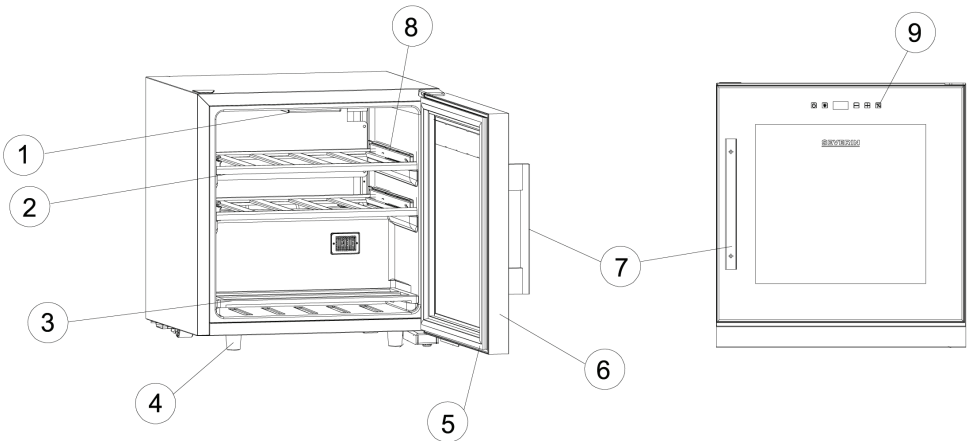

1. LED-Beleuchtung
2. Obere Holzböden (5 Flaschen)
3. Unterer Holzboden (2x2 Flaschen)
4. justierbare Aufstellfüße
5. Türdichtung
6. Glastür
7. Griff
8. Auszüge für Holzböden
9. Bedienfeld

Bedienfeld

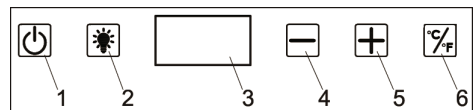

1. Ein / Aus
2. Innenbeleuchtung
3. Display / Anzeige Temperatur
4. Temperatur tiefer
5. Temperatur höher
6. Umstellung °Celsius / °Fahrenheit

Vor der ersten Inbetriebnahme

- Entfernen Sie sämtliche Verpackung im und am Gerät.
- Entsorgen Sie die Verpackung fachgerecht.
- Reinigen Sie das Gerät wie unter *Reinigung und Pflege* beschrieben.
- Das Gerät sollte in der vertikalen Arbeitsstellung transportiert werden und dabei um nicht mehr als 30° geneigt werden.
- Warten Sie nach dem Aufstellen **24 Stunden**, bevor Sie das Gerät an das Stromnetz anschließen. Wurde das Gerät um nicht mehr als 30° geneigt, kann es nach 4 Stunden in Betrieb genommen werden.
- Beim ersten Einschalten des Gerätes werden Sie möglicherweise einen leichten „Neugeruch“ bemerken. Dieser Geruch verschwindet, sobald das Gerät zu kühlen beginnt.

Handgriff anbringen

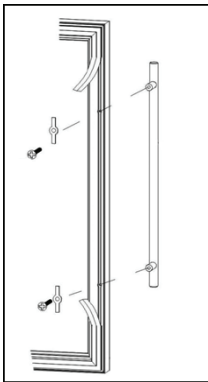

- Öffnen Sie die Glastür.
- Schieben Sie die Tür-Dichtung vorsichtig per Hand zur Seite (nur an den beiden Stellen der Türinnenseite, an der der Griff festgeschraubt wird).
- Stecken Sie die separat beiliegenden Kunststoff-Unterlegscheiben auf die Schrauben auf.
- Setzen Sie den beiliegenden Griff von außen auf.
- Schrauben Sie den Griff mit den Schrauben handfest an. Schrauben Sie die Schrauben nicht zu fest an, um eine Beschädigung von Glas und Griff zu vermeiden.

Aufstellung

- Für die Aufstellung des Gerätes sollte ein trockener und gut gelüfteter Raum ausgesucht werden.
- Das Gerät kann bei einer Luftfeuchtigkeit von max. 60 % betrieben werden.
- Die Umgebungstemperatur, bei der das Gerät betrieben werden kann, können Sie den Gerätedaten am Ende der Anleitung entnehmen.
- Das Gerät nicht im Freien aufstellen.
- Gerät ist vor direkter Sonneneinstrahlung zu schützen

- und sollte nicht in der Nähe von Wärmequellen (Ofen, Radiator usw.) aufgestellt werden. Wenn sich dieses jedoch nicht vermeiden lässt, muss eine Isolierung zwischen Wärmequelle und Gerät verwendet werden.
- Das Gerät darf nicht in einem Schrank eingebaut werden. Die Montage des Gerätes direkt unter einer Platte oder einem Schrank ist nicht erlaubt.
- Die Tür muss sich in einem Winkel von bis zu 90° öffnen lassen.
- Unebenheiten des Bodens können durch die justierbaren vorderen Aufstellfüße ausgeglichen werden, damit eine sichere Standfestigkeit gegeben ist.
- Achten Sie darauf, dass Sie jederzeit den Netzstecker abziehen können.

Lüftung

- Die um das Gerät aufgewärmte Luft muss frei zirkulieren können. Aus diesem Grunde die Luftzirkulation um und über dem Gerät nicht beeinträchtigen.
- Der Abstand zu Wänden, Möbeln, etc. muss mindestens 150 mm betragen.

Bedienfeld

Gerät ein-/ausschalten

- Die Taste für 3 Sekunden drücken und das Gerät ein- oder ausschalten.
- Eine komplette Ausschaltung erfolgt nur durch Ziehen des Netzsteckers.
- Nach einem Stromausfall oder wenn das Gerät vom Stromnetz getrennt wurde, kann es 3 bis 5 Minuten dauern, bis sich der Kompressor wieder einschaltet.

Temperatur einstellen

- Die Taste drücken um zwischen der Einstellung °Celsius und °Fahrenheit umzustellen.
- Mit den Tasten und die gewünschte Temperatur zwischen 5 und 20 °C einstellen. Die ausgewählte Temperatur wird gespeichert und im Display wird wieder die aktuelle Temperatur im Kühlraum angezeigt.

Innenbeleuchtung

- Die Taste drücken und die Innenbeleuchtung ein- oder ausschalten.
- **Warnung!** Nehmen Sie nicht die Abdeckung der LED-Innenraumbeleuchtung ab. Im Falle eines Defektes der LED-Leuchte rufen Sie den Kundendienst.

Lagerung von Wein

- Folgende Temperaturen sind für die verschiedenen Weine geeignet:

Rotwein:	15-18 °C
Weißwein:	10-15 °C
Schaumwein/Sekt:	5- 9 °C
- Im Gerät können 14 Stück 750ml-Bordeaux-Flaschen gelagert werden:

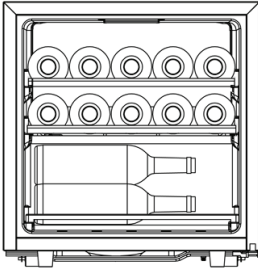

Obere Lage: 5 Flaschen (Flaschenhöhe max. 31 cm)

Mittlere Lage: 5 Flaschen (Flaschenhöhe max. 31 cm)

Untere Lage: 2 x 2 Flaschen übereinander
(Flaschenhöhe max. 35 cm)

- Wenn die Holzböden nicht beladen sind, ziehen Sie die Holzböden mit Kraft, aber vorsichtig heraus. Sobald die Holzböden belegt sind, lassen sich die Auszüge leichter bewegen.

Reinigung und Pflege

- **Grundsätzlich vor dem Reinigen den Netzstecker ziehen.**
- Der Kühlraum sollte einmal im Monat gereinigt werden.
- Auf dem Verdampfer an der Rückwand des Innenraumes bildet sich Reif. In den Zeiten, in denen der Kompressor nicht arbeitet, kann der Reif abtauen. Das entstehende Wasser wird durch ein Schlauchsystem auf die Wanne am Kompressor geführt, wo es durch die entstehende Wärme verdampft. Daher muss das Gerät nicht abgetaut, sondern nur gereinigt werden.
- Achten Sie darauf, dass die Ablaufrinne und die Ablauföffnung an der Rückwand im Innenraum nicht verstopft ist, damit das entstehende Wasser immer ungehindert abfließen kann.

- Sollte sich Wasser in der Bodenmulde sammeln, muss dieses entfernt werden.
- Verwenden Sie keine alkoholhaltigen und aggressiven Reinigungsmittel.
- Verwenden Sie keine elektrischen Geräte zum Auftauen oder Reinigen wie z.B. Dampfreinigungsgeräte.
- Gießen Sie kein Wasser in das Gerät.
- Zur regelmäßigen Pflege eignet sich ein feuchtes Tuch mit einem Zusatz von Spülmittel.
- Die Holzböden mit einem nur leicht feuchten Tuch reinigen.
- Nach der Reinigung sorgfältig abtrocknen. Anschließend den Netzstecker mit trockenen Händen wieder in eine Steckdose stecken.

Störungen

Es entstehen typische Betriebsgeräusche, wenn das Gerät eingeschaltet ist. Das sind:

- Geräusche des elektrischen Motors vom arbeitenden Kompressor. Bei Betriebsbeginn des Kompressors sind die Geräusche für kurze Zeit etwas lauter.
- Geräusche in den Röhren bei der Zirkulation des Kältemittels.
- Außerdem kann das Gehäuse seitlich warm werden. Diese Wärme entsteht durch die Abführung der im Gerät entstehenden Wärme.
- Nachfolgend eine Tabelle mit möglichen Störungen und Beseitigungsmethoden. Prüfen Sie, ob durch die Beseitigungsmethoden die Störungen behoben werden können. Falls dies nicht der Fall ist, muss das Gerät vom Netz getrennt und der Kundendienst benachrichtigt werden.

Störung	Mögliche Ursache und Beseitigung
Das Gerät läuft nicht.	<ul style="list-style-type: none"> • Stromausfall • Die Hauptsicherung ist ausgefallen. • Das Gerät ist nicht eingeschaltet. • Die Sicherung der Steckdose ist nicht in Ordnung. Prüfen Sie dies, indem Sie ein anderes Gerät an derselben Steckdose anschließen.
Die Temperatur ist nicht ausreichend tief.	<ul style="list-style-type: none"> • Das Gerät ist überladen. • Die Tür ist nicht korrekt verschlossen. • Die Be- und Entlüftung ist nicht in Ordnung. Das Gerät steht zu nah an einer Wand oder einem Gegenstand.
Die Geräusche sind zu laut (wenn die normalen Betriebsgeräusche sich verändern)	<p>Prüfen Sie, ob:</p> <ul style="list-style-type: none"> • das Gerät fest auf dem Boden steht. • nebenstehende Möbel oder Gegenstände von dem laufenden Kühlaggregat in Vibration gesetzt werden. • Gegenstände auf der Geräteoberfläche vibrieren.
Im Gerät sammelt sich Wasser am Boden.	Das Abfuhrsystem des Tauwassers ist verstopft. Die Ablauföffnung ist zu reinigen.

Transport des Gerätes

- Während des Transportes sind alle beweglichen Teile im und am Gerät zuverlässig zu befestigen, um Beschädigungen zu vermeiden.
- Das Gerät sollte in der vertikalen Arbeitsstellung transportiert werden und dabei nicht um mehr als 30° geneigt werden.
- Dann kann es nach 4 Stunden in Betrieb genommen werden. Wurde das Gerät um mehr als 30° geneigt, warten Sie nach dem Aufstellen **24 Stunden**, bevor Sie das Gerät an das Stromnetz anschließen.

Entsorgung



-  Geräte, die mit diesem Symbol gekennzeichnet sind, müssen getrennt vom Hausmüll entsorgt werden. Diese Geräte enthalten wertvolle Rohstoffe, die wiederverwertet werden können. Eine ordnungsgemäße Entsorgung schützt die Umwelt und die Gesundheit Ihrer Mitmenschen. Ihre Gemeindeverwaltung bzw. Ihr Fachhändler gibt Auskunft über die ordnungsgemäße Entsorgung.
- Ziehen Sie vor der Entsorgung den Netzstecker aus der Steckdose und trennen Sie das Netzkabel vom Gerät. Nehmen Sie die Tür ab, um das versehentliche Einschließen, von z.B. Kindern beim Spielen, zu vermeiden.
-  Das Kältemittel Isobutan (R600a) und das Treibmittel in der Isolation Cyclopentan (C5H10) sind brennbare Stoffe und müssen fachgerecht entsorgt werden.
- Beachten Sie, dass die Rohre des Kühlkreislaufes bis zur fachgerechten Entsorgung nicht beschädigt werden dürfen.

Garantie

Von den nachfolgenden Garantiebedingungen bleiben die gesetzlichen Gewährleistungsrechte gegenüber dem Verkäufer und eventuelle Verkäufergarantien unberührt. Wenden Sie sich im Garantiefall daher direkt an den Fachhändler. Zusätzlich gewährt SEVERIN eine Herstellergarantie von zwei Jahren ab Kaufdatum. In diesem Zeitraum beseitigen wir kostenlos alle Mängel, die nachweislich auf Material- oder Fertigungsfehlern beruhen und die Funktion wesentlich beeinträchtigen. Weitere Ansprüche sind ausgeschlossen. Von der Garantie ausgenommen sind: Schäden, die auf Nichtbeachtung der Gebrauchsanweisung, unsachgemäße Behandlung oder normalen Verschleiß zurückzuführen sind, ebenso leicht zerbrechliche Teile wie z. B. Glas, Kunststoff oder Glühlampen. Die Garantie erlischt bei Eingriff nicht von SEVERIN autorisierter Stellen. Sollte eine Reparatur erforderlich werden, setzen Sie sich bitte telefonisch oder per Mail mit unserem Kundendienst in Verbindung. Die Kontaktdaten finden Sie im Anhang der Anleitung.

Angaben für den Kundendienst

Sollte eine Reparatur erforderlich werden, wenden Sie sich mit Fehlererklärung direkt an die Service-Hotline. Notieren Sie sich vorher die Art.-Nr. *WKS* ... vom Typenschild des Gerätes welches sich auf der Rückseite befindet, da diese für die optimale Abwicklung benötigt wird.

Service-Hotline	
Deutschland	Österreich
Kostenlose Servicehotline:  0800 44 33 500 Mo – Fr von 8.00 – 17.00 Uhr (nicht an Feiertagen)	 0820 / 890 015 * werktags von 8 bis 19 Uhr, Samstags von 9 bis 13 Uhr
Telefax (02933) 982-480 E-Mail: service@severin.de	* 14,6 Cent/Minute aus dem österr. Festnetz, Mobilfunk deutlich teurer
Bitte wenden Sie sich bei Funktionsstörungen und Ersatzteilbestellungen ausschließlich an die Service-Hotline!	

Gerätedaten

Modellkennung		WKS 8892			
Art des Kühlgerätes:					
Geräuscharmes Gerät:	nein	Bauart:	frei- stehend		
Weinlagerschrank:	ja	Anderes Kühlgerät:	nein		
Gesamtabmessungen (H x B x T in mm)		508 x 480 x 430			
Gesamtrauminhalt (in l)		43			
EEI		124			
Energieeffizienzklasse		F			
Jährlicher Energieverbrauch (in kWh/a)*		97			
Luftschallemissionsklasse		C			
Luftschallemissionen (in dB(A) re 1pW)		38			
Klimaklasse		SN, N, ST			
Umgebungstemperatur (in °C)		10-38			
Lagerzeit bei Störungen (in h)		-			
Gewicht (in kg)		22,9			
Winterschaltung		nein			
Kühl-/Gefrierfach-Parameter:					
Typ	Volumen (in l)	Empfohlene Temperatur (in °C)	Gefrier-Kapazität (kg/24h)	Abtauen A = automatisch M = manuell	Schnell Gefrieren
Weinlagerfach	43	12	-	A	-
Für Weinlagerschränke					
Anzahl der Standardweinflaschen		14			
Lichtquellenparameter:					
Art der Lichtquelle		LED			
Energieeffizienzklasse		-			
Elektrische Daten		Siehe Typenschild			

*) Der tatsächliche Verbrauch hängt von der Nutzung und vom Standort des Gerätes ab

Temperature-controlled wine cabinet

Dear Customer,

Before using the appliance, read the following instructions carefully and keep this manual for future reference. The appliance must only be used by persons familiar with these instructions.

Connection to the mains supply

- The appliance should only be connected to an earthed safety socket installed in accordance with the regulations. Make sure that the supply voltage corresponds with the voltage marked on the rating label. This product complies with all binding CE labelling directives.
- Do not operate this unit by means of a transformer or, together with other electrical appliances, by means of an extension cable.
- To prevent noise vibration, ensure that the power cord does not touch any part of the rear of the unit (e.g. the heat-exchanger).

General information

- This appliance is a compressor refrigerator designed for cooling and storing wine only.
- Information on the climate class of this appliance can be found in the product specifications at the end of this manual.
- No responsibility is accepted if damage results from improper use, or if these instructions are not complied with.

Important safety instructions

- This appliance is intended for domestic or similar applications, such as
 - in staff kitchens in shops, offices and similar working environments,
 - in agricultural working environments,
 - by customers in hotels, motels etc. and similar accommodation,
 - in bed-and breakfast type environments.
- This appliance is not intended for commercial use, nor for use in the catering business or similar wholesale environments.



The cooling circuit in this appliance contains the refrigerant isobutane (R600a), a natural gas

- with a high level of environmental compatibility, which is nevertheless flammable. Ensure, therefore, that none of the components of the refrigerant circuit become damaged during transportation and installation of the appliance. If damage to the cooling circuit does occur, do not switch on or connect the appliance to the mains power. If there should be an open flame or any other source of ignition in the vicinity of the refrigerant gas, make sure it is removed immediately from the area and that the room is then thoroughly ventilated.
- **Warning:** Keep ventilation openings, in the appliance enclosure or in a built-in structure, clear of obstruction. Sufficient ventilation must be ensured at all times.
- **Warning:** Do not damage the cooling circuit. Any escaping refrigerant causes damage to the eyes; there is also a danger of the refrigerant igniting.
- **Warning:** Do not use any external device (e.g. a heater or heating fan) to accelerate de-frosting; follow only the methods recommended in this manual.
- **Warning:** Do not operate any other electrical appliance, such as an ice-maker, inside the cabinet, unless it is specifically mentioned in this manual.

- **Caution:** Do not remove the cover of the interior LED light. If there should be any malfunction, please contact the customer service for assistance.
 - Before the unit is connected to the mains, it must be thoroughly checked for any signs of damage incurred during transport, including damage to the power cord. In the event of any such damage being found, the unit must not be connected to the mains.
 - When positioning the appliance, ensure the supply cord is not trapped or damaged.
 - Do not locate portable multiple-socket outlets or portable power supplies at the rear of the appliance.
 - This appliance is not designed for the storage of explosive substances such as aerosol cans with a flammable propellant.
 - If the unit is sold, handed over to a third party or disposed of at a suitable recycling facility, attention must be drawn to the presence of the insulation agent 'cyclopentane' as well as to the refrigerant R 600 a. For additional information on correct recycling please refer to the section *Disposal*.
 - In order to comply with safety regulations and to avoid hazards, any repairs or modifications to this unit must be carried out by our authorised service personnel, including the replacement of the power cord.
 - This appliance may be used by children (at least 8 years of age) and by persons with reduced physical, sensory or mental capabilities, or lacking experience and knowledge, provided they have been given supervision or instruction concerning the use of the appliance and fully understand all dangers and safety precautions involved.
 - Children aged from 3 to 8 years are allowed to load and unload the appliance.
 - Children must not be permitted to play with the appliance.
 - Children must not be permitted to carry out any cleaning or maintenance work on the appliance unless they are supervised.
 - For frequent cleaning we recommend the use of warm water with some mild detergent. For detailed information on cleaning the appliance, please refer to the section *Cleaning and care*.
 - To avoid the risk of electric shock, do not clean the appliance with liquids or immerse it.
 - **Caution:** do not remove the cover of the interior LED light. If there should be any malfunction, please contact the customer service for assistance.
- To avoid contamination of food respect the following instructions:
- Opening the door for long periods can cause a significant increase of the temperature in the compartments of the appliance. Always ensure that the door is properly closed and that the seal is not obstructed by wine bottles inside the cabinet or door.
 - Clean regularly surfaces that can come in contact with food and accessible drainage systems.

- If the appliance is left empty for long periods, turn it off, clean it, and leave the door open to prevent mould from developing within the appliance.
- This appliance is designed for storing wine only.
- To prevent the risk of personal injury or damage to the unit, it must only be transported while in its original packaging. Two people are required for unpacking and installation.
- The rollers on the underside of the appliance are intended for short-distance handling only.
- **Caution:** Keep any packaging materials well away from children – these are a potential source of danger, e.g. of suffocation.
- The power cord should be regularly examined for any signs of damage. In the event of such damage being found, the appliance must no longer be used.
- To avoid the risk of fire, do not place any electric

appliances on top of the unit. Do not place any liquid containers on top of the unit: this will prevent any leaking or escaping liquid damaging the electrical insulation.

- Do not cover, modify or remove the pull-out wooden shelves. Always ensure sufficient air circulation within the appliance.
- Do not lean or put undue weight on the shelves, door etc.
- Never pull out more than one wooden shelf at a time, as this may cause the appliance to tip over.
- Protect the inside of the unit at all times from open flames and any other sources of ignition.
- **Remove the plug from the wall socket**
 - in case of any malfunction,
 - during cleaning,
 - before maintenance or repair work is carried out.
- When removing the plug from the wall socket, never pull on the power cord; always grip the plug itself.
- We reserve the right to introduce technical modifications.

Familiarisation

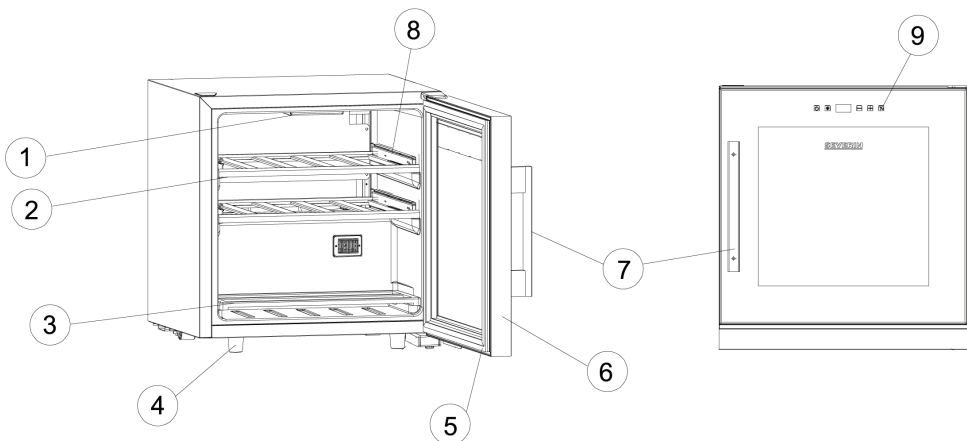

1. LED lighting
2. Top wooden shelves (5 bottles)
3. Bottom wooden shelf (2x2 bottles)
4. Adjustable support feet
5. Door seal
6. Glass door
7. Handle
8. Pull-outs for wooden shelves
9. Control panel

Control panel

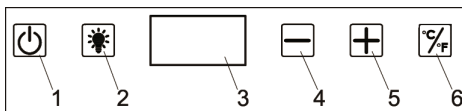

1. On/off button
2. Interior lighting
3. Temperature display
4. Decrease temperature
5. Increase temperature
6. Switch between degrees Celsius / Fahrenheit

Before using for the first time

- Remove any exterior and interior packaging materials.
- Ensure proper disposal of all packaging materials.
- Clean the appliance as described in the section *Cleaning and care*.
- The unit should only be transported in its vertical position; do not tilt any more than 30°.
- Wait for about **24 hours** before connecting the appliance to the power supply and turning it on after it has been positioned. If the appliance remained tilted up to 30° during transport, allow it to stand upright for at least 4 hours before connecting to the power supply.
- When the unit is first switched on, a slight 'new' smell may be noticed. However, this will disappear once the cooling process has begun.

Attaching the door handle

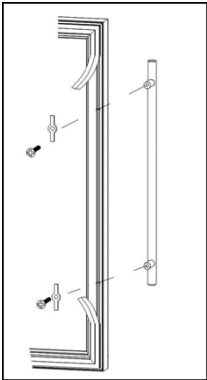

- Open the glass door.
- Carefully slide the door seal aside in the two places on the inside of the door where the door handle is to be screwed.
- Put the plastic washers (supplied in a separate package) onto the screws.
- Attach the supplied handle from the outside.
- Tighten the screws firmly by hand to secure the handle. Do not tighten the screws too tightly to avoid damaging the glass and handle.

Installation

- The appliance should be set up in a well-ventilated, dry room.
- The appliance should be operated in conditions where the relative humidity is no more than 60%.
- The product specifications at the end of this manual contain information on the ambient temperature range suitable for this appliance.
- Do not place the appliance outdoors.
- Do not expose the appliance to direct sunlight or position it near heat sources (radiators, cookers etc.).
- The unit must not be installed inside a cabinet, nor directly below a hanging cupboard, shelf or similar object.
- Ensure that the door can swing open to an angle of 90°.
- In the case of uneven floors, use the adjustable front support feet on the appliance to compensate for the unevenness and ensure optimum stability.
- Ensure that you can pull out the power plug at any time.

Ventilation



- The heated air around the unit must be able to circulate freely. Therefore, ensure that the circulation around and above the unit is not obstructed.
- Always maintain a minimum distance of 150 mm from walls, furniture, etc.

Control panel

Turning the device on/off

- Pressing the  button for approx. 3 seconds turns the appliance on or off.
- It is only switched off completely when the plug is removed from the wall socket.
- Following a power interruption, or if the appliance has been unplugged on purpose, it may take 3 to 5 minutes before the compressor kicks in again.

Setting the temperature

- Use the  button to toggle between °Celsius and °Fahrenheit.
- Use the  and  buttons to adjust the temperature between 5 and 20 °C. The selected temperature is saved, and the display shows the current temperature in the cooler compartment.

Interior lighting

- The  button turns the interior lighting on or off.
- **Caution:** do not remove the cover of the interior LED light. If there should be any malfunction, please contact the customer service for assistance.

Storing wine

- The following temperatures are suitable for various wines:
Red: 15 -18 °C
Dry/white: 10 -15 °C
Sparkling/champagne: 5 - 9 °C
- The appliance can store up to fourteen 750 ml Bordeaux bottles:

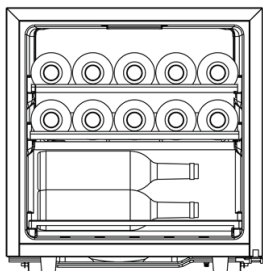

- Top compartment: 5 bottles (max. bottle height 31 cm)
- Middle compartment: 5 bottles (max. bottle height 31 cm)
- Bottom compartment: 2 x 2 bottles on top of each other (max. bottle height 35 cm)

- When there are no bottles on the wooden shelves, pull them out with little force but carefully. The pull-outs move easily when the wooden shelves are not loaded.

Cleaning and care

- **Always remove the plug from the wall socket before cleaning.**
- The cabinet should be cleaned once a month.
- During operation, you may notice a build-up of frost around the integral evaporator sealed into the rear of the inside cabinet. This layer of frost will start melting when the compressor is not working. Through a system of hoses, the melt-water drains into the collection tray below the compressor, where it will be absorbed into the surrounding air. Therefore, the appliance requires no defrosting and should only be cleaned.
- To enable the melt-water to drain freely, always ensure that the discharge opening on the rear interior wall of the cabinet is free of any blockage.
- Any water collecting in the bottom should be removed.
- Do not use abrasive tools, materials containing alcohol or harsh cleaning solutions.
- Do not use any electrical appliances, such as steam cleaners, for de-frosting or cleaning.
- Do not pour water over or inside the unit.
- For frequent cleaning we recommend the use of a damp cloth and a little mild detergent.
- Use a slightly damp cloth to clean the wooden shelves.
- After cleaning, all surfaces must be wiped completely dry. When re-inserting the plug into the wall socket ensure that you have **dry hands**.

Trouble-shooting

Certain typical sounds can be heard when the appliance is switched on. These sounds are caused by:



- the electric motor within the compressor assembly; during compressor start-up the sound level will be slightly higher for a short time.
- the cooling agent flowing through the circuit.
- In addition, the side of the housing may become warm. This heat is caused by dissipation of the heat generated inside the cabinet.
- The following table lists possible malfunctions, their probable causes and solutions. In the event of operational problems, check first whether a solution can be found using this table. If the problem persists, disconnect the appliance from the mains power and contact our Customer Service Department.

Problem	Possible cause and solution
The appliance is not working at all.	<ul style="list-style-type: none"> • There is a power failure • The main fuse has blown. • The appliance is not turned on. • The fuse in the wall socket (if applicable) has blown. This can be checked by connecting another electrical device to the socket and checking for function.
The temperature inside the compartment is not low enough.	<ul style="list-style-type: none"> • The cabinet has been overloaded. • The doors are not properly closed. • Insufficient ventilation. The appliance is too close to a wall or other obstruction.
The normal operating sound changes or becomes louder.	<p>Check the following:</p> <ul style="list-style-type: none"> • Check for proper positioning (uneven floor). • Are any adjacent objects affected by the running of the cooling unit (i.e. causing them to vibrate?) • Are there any objects on top of the unit which might be vibrating?
Water is collecting on the bottom of the unit.	The melt-water drain system is blocked. Clean the discharge opening.

Transporting the appliance

- To prevent damage to the unit during transport, ensure that all accessories and components inside and around the appliance are securely fastened.
- The unit must only be transported in its vertical position; do not tilt any more than 30°.
- Then you can turn it on again after 4 hours. If the appliance has been tilted by more than 30° during transport, wait for about **24 hours** before connecting it to the power supply and turning it on after it has been positioned.

Disposal

-  Appliances that are marked with this symbol have to be disposed of separately from household rubbish. These appliances contain valuable resources that can be recycled. A correct waste disposal protects the environment and the health of those around you. To get informed about it, either defer to your municipal administration or the retailer.
- Pull the mains plug out of the socket and disconnect it from the appliance before getting rid of it. Remove the door to prevent playing children from being accidentally locked.
-  The cooling medium Isobutane (R600a) and the propellant in the isolation Cyclopentane (C5H10) are inflammable substances, thus, need to be appropriately disposed of.
- Make sure the tubes of the cooling circuit don't get damaged before the proper disposal.

Guarantee

This product is guaranteed against defects in materials and workmanship for a period of two years from the date of purchase. Under this guarantee the manufacturer undertakes to repair or replace any parts found to be defective, providing the product is returned to one of our authorised service centres. This guarantee is only valid if the appliance has been used in accordance with the instructions, and provided that it has not been modified, repaired or interfered with by any unauthorised person, or damaged through misuse.

This guarantee naturally does not cover wear and tear, nor breakables such as glass and ceramic items, bulbs etc. This guarantee does not affect your statutory rights, nor any legal rights you may have as a consumer under applicable national legislation governing the purchase of goods. If the product fails to operate and needs to be returned, pack it carefully, enclosing your name and address and the reason for return. If within the guarantee period, please also provide the guarantee card and proof of purchase.

Information for customer service

Should repairs to the appliance become necessary, please contact our Customer Service, providing a detailed fault description and quoting the article number *WKS ...* on the rating plate of the appliance. This information will help us to handle your request efficiently.

In case of any malfunction or other problem, or for ordering replacement parts, please contact our Customer Services Department hotline.

Appliance specification sheet

Model identifier		WKS 8892			
Type of refrigerating appliance:					
Low-noise appliance:	no	Design type:	Free-standing		
Wine storage appliance:	yes	Other refrigerating appliance:	no		
Overall dimensions (H x W x D in mm)	508 x 480 x 430				
Total volume (in l)	43				
EEl	124				
Energy efficiency class	F				
Annual energy consumption (in kWh/a)*	97				
Airborne acoustical noise emission class	C				
Airborne acoustical noise emissions (in dB(A) re 1pW)	38				
Climate class	SN, N, ST				
Ambient temperature (in °C)	10-38				
Temperature rise time (in h)	-				
Weight (in kg)	22,9				
Winter setting	no				
Compartment Parameters:					
Typ	Volume (in l)	Recommended temperature (in °C)	Freezing capacity (kg/24h)	Defrosting type A = auto M = manuel	Fast freezing facility
Wine storage compartment	43	12	-	A	-
For wine storage cabinets					
Number of standard wine bottles	14				
Light source parameters:					
Type of light source	LED				
Energy efficiency class	-				
Electric data	see rating label				

*) The actual consumption depends on the use and the location of the appliance.

Armoire à vin avec régulation thermique

Chère cliente, Cher client,

Avant d'utiliser cet appareil, veuillez lire soigneusement les instructions suivantes et conserver ce manuel pour future référence. L'appareil doit être utilisé exclusivement par des personnes familiarisées avec les présentes instructions.

Branchement de l'appareil

- L'appareil doit être branché uniquement sur une prise de courant à contacts de protection installée selon la réglementation en vigueur. Assurez-vous que la tension sur le réseau de votre habitation coïncide avec les indications fournies sur la fiche signalétique de l'appareil. Cet appareil répond aux directives en matière de sécurité CE.
- Ne pas brancher cet appareil sur un transformateur, ni sur une rallonge avec d'autres appareils électriques.
- Pour éviter tout bruit de vibration, vérifiez que le cordon ne touche aucune partie à l'arrière de l'appareil (ex. l'échangeur de chaleur).

Présentation générale

- Cet appareil est une armoire réfrigérante dotée d'un compresseur, destiné à la réfrigération et à la conservation du vin.
- Les appareils de réfrigération sont classés par classes climatiques. La classe climatique de cet appareil figure dans la fiche technique à la fin du présent mode d'emploi.
- Nous déclinons toute responsabilité en cas de dommages éventuels subis par cet appareil, résultant d'une utilisation incorrecte ou du non-respect de ce mode d'emploi.

Consignes de sécurité importantes

- Cet appareil est destiné à être utilisé dans des applications domestiques et analogues telles que :
 - des coins cuisines réservés au personnel dans des magasins, bureaux et autres environnements professionnels ;
 - des fermes ;
 - l'utilisation par les clients des hôtels, motels et autres environnements à caractère résidentiel ;
 - des environnements de type chambres d'hôtes.

- Cet appareil n'est conçu ni pour un usage commercial ni pour un usage dans la restauration ou environnements similaires.



- Le réfrigérant contenu dans le circuit de refroidissement de cet appareil est l'isobutane (R600a), un gaz naturel non polluant, mais qui est, cependant, inflammable. Par conséquent, évitez d'endommager les composants du système de refroidissement pendant le transport et l'installation de l'appareil. Si, toutefois, le circuit de refroidissement s'avère endommagé, ne pas mettre en marche l'appareil et ne pas le connecter au secteur. Si une flamme ou autre source d'allumage se trouve à proximité du gaz réfrigérant, retirez immédiatement l'appareil de la zone, puis aérez amplement la pièce.
- **Avertissement** : Ne pas obstruer les grilles de ventilation situées dans le caisson ou la structure. Une ventilation suffisante doit être maintenue en continu.
- **Avertissement** : Ne pas endommager le circuit de refroidissement. Le réfrigérant qui s'échappe peut endommager les yeux ; il existe également un risque d'incendie.
- **Avertissement** : Ne pas accélérer le dégivrage à l'aide d'un appareil externe (ex. chauffage rayonnant ou soufflant) ; conformez-vous uniquement aux procédures recommandées dans ce manuel.

- **Avertissement** : Ne faire fonctionner aucun autre appareil électrique, telle qu'une sorbetière, à l'intérieur de l'armoire, à moins qu'il ne soit spécifiquement mentionné dans ce manuel d'utilisation.
- **Attention** : Ne pas retirer le couvercle de l'éclairage LED intérieur. En cas de mauvais fonctionnement, veuillez contacter le service clientèle pour toute assistance.
- Avant de le brancher sur le secteur, vérifiez minutieusement l'appareil, y compris le cordon d'alimentation, pour tout signe de dommages survenus pendant le transport. Au cas où des dommages seraient survenus, l'appareil ne doit pas être branché sur le secteur.
- Lors de la mise en place de l'appareil veuillez vous assurer que le câble de raccordement n'est pas coincé et qu'il ne risque pas d'être endommagé.
- Veuillez ne pas placer de prises multiples mobiles ou blocs d'alimentation à l'arrière de l'appareil.
- Cet appareil n'est pas conçu pour la conservation des liquides explosifs tels que les aérosols à gaz propulseur.
- En cas de vente ou cession de l'appareil à un tiers, ou sa remise à un centre de recyclage agréé, il est important de signaler la présence de la matière isolante 'cyclopentane' et également du réfrigérant R 600a. Pour des informations supplémentaires concernant un recyclage approprié, veuillez vous référer au paragraphe

Mise au rebut.

- Afin de se conformer aux normes de sécurité en vigueur et d'éviter tout risque, la réparation ou la modification de cet appareil, y compris le remplacement du cordon d'alimentation, doit être effectuée par un de nos agents agréés.
- Cet appareil peut être utilisé par des enfants (à partir de 8 ans) et par des personnes souffrant de déficiences physiques, sensorielles ou mentales, ou manquant d'expérience ou de connaissances, s'ils ont été formés à l'utilisation de l'appareil et ont été supervisés, et s'ils en comprennent les dangers et les précautions de sécurité à prendre.
- Les enfants entre 3 et 8 ans sont autorisés à charger et décharger l'appareil.
- Les enfants ne sont pas autorisés à jouer avec l'appareil.
- Ne laissez pas les enfants nettoyer ou procéder à des travaux d'entretien ou de maintenance sur l'appareil à moins d'être supervisés.
- Pour un nettoyage fréquent, nous vous conseillons d'utiliser de l'eau tiède additionnée d'un détergent doux. Pour des informations détaillées concernant le nettoyage de l'appareil, veuillez vous référer au paragraphe *Nettoyage et entretien*.
- Pour éviter le risque de chocs électriques, ne pas nettoyer l'appareil avec du liquide et ne pas le plonger dans du liquide.

- **Attention** : ne pas retirer le couvercle de l'éclairage LED intérieur. En cas de mauvais fonctionnement, veuillez contacter le service clientèle pour toute assistance.

Afin d'éviter la contamination des aliments veuillez respecter les consignes suivantes :

- Lorsqu'une porte est ouverte longtemps, une augmentation significative de la température dans les compartiments de l'appareil peut survenir. Assurez-vous que la porte est fermée correctement et que les bouteilles ne la bloquent pas.
- Toute surface étant en contact avec des aliments et les systèmes de drainage accessibles doivent être nettoyés régulièrement.
- Si l'appareil reste vide pendant une période prolongée, éteignez l'appareil, nettoyez-le et laissez la porte ouverte afin d'éviter la formation de moisissures.
- Cet appareil est destiné uniquement à la conservation du vin.
- Veuillez conserver l'appareil dans son emballage d'origine pour le transporter afin d'éviter tout dommage ou accident. Le déballage et l'installation nécessitent deux personnes.
- Ne vous servez des roulettes situées sous l'appareil que pour transporter ce dernier sur de courtes distances.
- **Attention** : Tenez les enfants à l'écart des emballages, qui représentent un risque potentiel, par exemple, de suffocation.
- Examinez régulièrement le cordon pour vous assurer de son parfait état. Ne pas utiliser l'appareil si le cordon est endommagé.
- Pour éviter tout risque d'incendie, ne placez aucun appareil électrique sur le réfrigérateur. Ne placez aucun récipient contenant des liquides sur l'appareil : ceci afin d'éviter tout risque de fuite ou de renversement de liquide qui pourrait endommager l'isolation électrique.
- Ne recouvrez, ne modifiez et ne démontez pas les étagères en bois extractibles. Il convient de vous assurer en permanence de la bonne ventilation à l'intérieur de l'appareil.
- Ne vous appuyez pas sur l'appareil ou sur les clayettes et ne vous suspendez pas à la porte.
- Afin d'éviter que l'appareil ne bascule, ne retirez jamais plusieurs étagères en bois en même temps.
- Protégez l'intérieur de l'armoire à vin contre les flammes ou toute autre source susceptible de provoquer des flammes.
- **Débranchez toujours la fiche de la prise murale**
 - en cas de fonctionnement défectueux,
 - avant de nettoyer l'appareil,
 - avant des travaux de maintenance ou de réparation.
- Ne débranchez pas l'appareil en tirant sur le cordon ; tirez toujours sur la fiche.
- Nous nous réservons le droit d'apporter à cet appareil toute modification technique quelconque.

Description

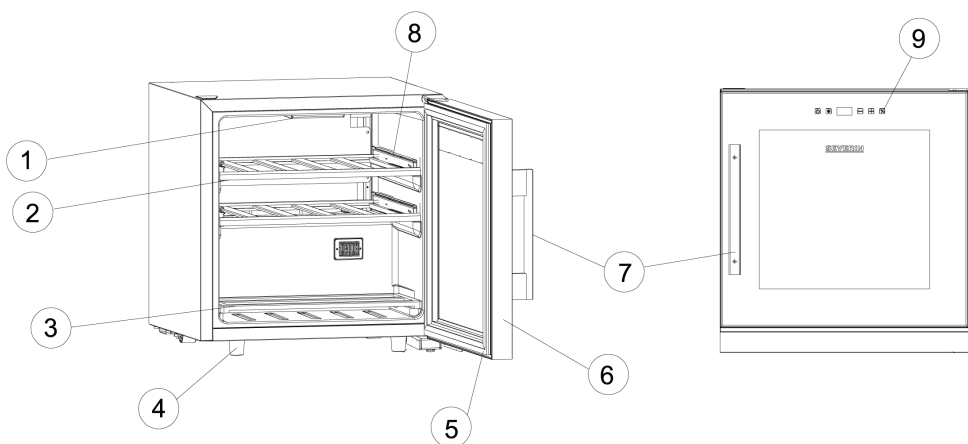

1. Éclairage LED
2. Étagères supérieures en bois (5 bouteilles)
3. Étagères inférieures en bois (2x2 bouteilles)
4. Pieds réglables
5. Joint de porte
6. Porte vitrée
7. Poignée
8. Coulisses pour les étagères en bois
9. Tableau de commande

- Ne vous inquiétez pas si lorsque l'appareil est branché sur le réseau électrique pour la première fois, il dégage une légère odeur de neuf. Celle-ci disparaîtra dès que le processus de réfrigération aura commencé.

Fixer la poignée



Tableau de commande



1. Marche / Arrêt
2. Éclairage intérieur
3. Écran / Affichage de la température
4. Baisser la température
5. Augmenter la température
6. Commutation °Celsius / °Fahrenheit

Avant la première utilisation

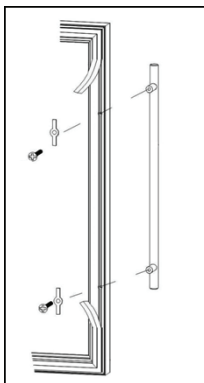
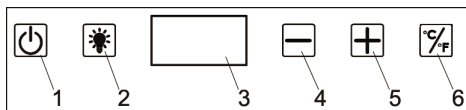
- Retirez tous les emballages extérieurs et intérieurs.
- Débarrassez-vous des emballages de façon appropriée.
- Nettoyez l'appareil tel que décrit dans la section *Nettoyage et entretien*.
- L'appareil doit être déplacé uniquement en position verticale ; ne pas l'incliner à plus de 30°.
- Une fois que l'appareil est installé, attendez **24 heures** avant de le brancher sur le secteur. Si l'appareil n'a pas été incliné à plus de 30°, vous pouvez le mettre en service après 4 heures.

- Ouvrez la porte vitrée.
- De la main, repoussez délicatement le joint de porte sur le côté (uniquement aux deux endroits de la face intérieure de la porte, où la poignée sera vissée).
- Placez les rondelles en plastique fournies séparément sur les vis.
- Depuis l'extérieur, positionnez la poignée fournie.
- Visez la poignée à fond avec les vis. Ne serrez pas trop fort les vis afin d'éviter de causer tout dommage au verre et à la poignée.

Installation

- L'appareil doit être installé dans une pièce sèche et bien aérée.
- L'appareil peut fonctionner dans des environnements où l'humidité relative est de 60 % maximum.
- La fiche technique du produit, figurant à la fin du mode d'emploi, contient des informations concernant les températures ambiantes convenant au fonctionnement de cet appareil.
- Ne pas placer l'appareil à l'extérieur.
- N'exposez pas l'appareil directement au soleil et ne le positionnez pas à proximité d'une source de chaleur quelconque (four, radiateur, etc.).
- L'appareil ne doit pas être installé à l'intérieur d'un meuble, ni directement sous un placard mural, une étagère ou objet similaire.
- Assurez-vous que vous avez laissé un espace suffisant pour pouvoir ouvrir la porte à un angle de 90°.
- Les irrégularités du sol peuvent être compensées à l'aide des pieds avant réglables, assurant ainsi une stabilité parfaite.
- Assurez-vous de pouvoir débrancher la fiche secteur à tout moment.

Ventilation



- L'air chaud généré par l'appareil doit être capable de pouvoir circuler librement autour de celui-ci. De ce fait, assurez-vous que la circulation d'air autour et au-dessus de l'appareil n'est pas réduite.
- Laissez une distance d'au moins 150 mm entre l'appareil et les murs, les autres meubles, etc.

Tableau de commande

Allumer/éteindre l'appareil

- Appuyez sur le bouton  pendant 3 secondes pour allumer ou éteindre l'appareil.
- Il n'est éteint que lorsque la fiche est retirée de la prise murale.
- À la suite d'une interruption de courant, si l'appareil a été débranché, il se peut que le compresseur prenne entre 3 à 5 minutes avant de se remettre en marche.

Régler la température

- Appuyez sur le bouton  pour passer des températures en °Celsius aux températures en °Fahrenheit.
- À l'aide des boutons  et , réglez la température souhaitée entre 5 et 20 °C. La température sélectionnée est enregistrée et la température actuelle dans l'armoire réapparaît à l'écran.

Eclairage intérieur

- Appuyez sur le bouton  pour allumer ou éteindre l'éclairage intérieur.
- **Attention** : ne pas retirer le couvercle de éclairage LED intérieur. En cas de mauvais fonctionnement, veuillez contacter le service clientèle pour toute assistance.

Conservation du vin

- Les températures suivantes sont recommandées pour:

Vins rouges	15-18 °C
Vins secs/blancs	10-15 °C
Vins mousseux/champagne	5- 9 °C
- Il est possible de stocker 14 bouteilles de Bordeaux de 750 ml dans l'appareil :

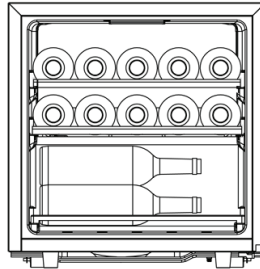

- Étagère supérieure : 5 bouteilles (hauteur de bouteille max. 31 cm)
- Étagère médiane : 5 bouteilles (hauteur de bouteille max. 31 cm)
- Étagère inférieure : 2X2 bouteilles superposées (hauteur de bouteille max. 35 cm)

- Si les étagères en bois ne sont pas prises, retirez-les en forçant, mais avec soin. Dès que les étagères en bois sont chargées, les coulisses sont plus facilement mobiles.

Nettoyage et entretien

- **Avant de procéder au nettoyage, retirez la fiche de la prise murale.**
- L'armoire doit être nettoyée une fois par mois.
- Pendant le fonctionnement, il est possible que vous constatiez une accumulation de givre autour de l'évaporateur intégré scellé dans la partie arrière à l'intérieur de l'appareil. Cette couche de glace se dégivre lorsque le compresseur est à l'arrêt. L'eau de dégivrage est alors évacuée par un système de tuyaux et se vide dans un bac situé sous le compresseur et prévu à cet effet, dans lequel elle s'évaporera. Vous n'avez donc pas besoin de dégivrer votre appareil, mais simplement de le nettoyer.
- Pour permettre à l'eau de dégivrage de s'évacuer correctement, assurez-vous que l'embouchure d'évacuation sur la paroi arrière dans l'armoire n'est pas bouchée.
- Tout eau récupérée au fond de l'armoire doit être vidée.

- N'utilisez aucun outil abrasif ni produit à base d'alcool, ni produit de nettoyage surpuissant.
- Pour le dégivrage et le nettoyage de l'intérieur de l'armoire, n'utilisez aucun appareil électrique, tel qu'un nettoyeur à vapeur.
- Ne pas asperger d'eau l'extérieur de l'appareil et ne pas en répandre à l'intérieur.
- Pour un nettoyage fréquent, nous recommandons l'emploi d'un chiffon humide et d'un détergent doux.
- Nettoyer les étagères en bois avec un chiffon légèrement humide.
- Après le nettoyage, toutes les surfaces doivent être entièrement essuyées. Lorsque vous rebranchez la fiche à la prise murale, assurez-vous d'avoir **les mains sèches**.

Dépistage des pannes

Lors de la mise en marche, certains sons sont audibles. Ces sons sont dus :



- au moteur électrique du bloc compresseur; lors de la mise en route du compresseur, le niveau du son reste élevé pendant un certain temps.
- au flux de réfrigérant dans le circuit de refroidissement.
- Il est possible que les côtés de l'appareil deviennent chauds au toucher. Cette chaleur est due à la dissipation de chaleur générée à l'intérieur de l'armoire.
- Le tableau suivant présente les pannes possibles, leurs causes et solutions. En cas de problème de fonctionnement, vérifiez d'abord si la solution figure dans ce tableau. Si le problème persiste, débranchez l'appareil du secteur, puis appelez notre Service Clientèle.

Problème	Cause possible et solution
L'appareil ne fonctionne pas.	<ul style="list-style-type: none"> • Le courant est coupé • Un fusible a sauté. • L'appareil n'est pas allumé. • Le fusible de la prise murale (selon le cas) a sauté. Branchez un appareil différent sur la prise pour vérifier son bon fonctionnement.
La température à l'intérieur du compartiment n'est pas assez basse.	<ul style="list-style-type: none"> • L'armoire est en surcharge. • Les portes ne sont pas bien fermées. • Ventilation insuffisante. L'appareil est trop près du mur ou d'un autre objet.
Le bruit lors du fonctionnement n'est plus le même ou a augmenté d'intensité	<p>Vérifiez les choses suivantes :</p> <ul style="list-style-type: none"> • Vérifiez le bon positionnement de l'appareil (sol irrégulier). • Le système de refroidissement influe t-il sur un objet adjacent (ex. provoque des vibrations) ? • Y a-t-il des objets sur l'appareil qui vibrent ?
De l'eau s'accumule dans le fond de l'appareil.	Le tube d'évacuation d'eau est bouché. Nettoyez l'embouchure d'évacuation.

Transport

- Pour éviter que l'appareil soit endommagé pendant le transport, assurez-vous que tous les accessoires et éléments à l'intérieur et autour de l'appareil soient fixés correctement.
- L'appareil doit être transporté uniquement dans sa position verticale ; ne pas l'incliner à plus de 30°.
- Il peut ensuite être remis en service après 4 heures. Si l'appareil a été incliné à plus de 30°, attendez **24 heures** après l'installation de l'appareil avant de le brancher sur le secteur.

Mise au rebut

-  Les appareils marqués avec ce symbole doivent être éliminés séparément des ordures domestiques. Ces appareils contiennent des ressources précieuses qui peuvent être recyclées. Une élimination correcte protège l'environnement et la santé de tous peut. Votre distributeur peut vous informer sur l'élimination correcte.
- Retirez la fiche secteur de la prise et déconnectez le cordon d'alimentation de l'appareil avant l'élimination de l'appareil. Démontez la porte, de telle sorte que personne ne puisse s'y enfermer accidentellement, par ex. des enfants en jouant.
-  L'agent réfrigérant isobutane (R600a) et le gaz propulseur cyclopentane (C5H10) dans l'isolation sont des substances inflammables et doivent par conséquent être éliminés de manière adéquate.
- Assurez-vous de ne pas endommager les tuyaux du circuit de refroidissement avant d'avoir procédé intégralement à la mise au rebut de l'appareil.

Garantie

Cet appareil est garanti par le fabricant pendant une durée de deux ans à partir de la date d'achat, contre tous défauts de matière et vices de fabrication. Au cours de cette période, toute pièce défectueuse sera remplacée gratuitement. Cette garantie ne couvre pas l'usure normale de l'appareil, les pièces cassables telles que du verre, des ampoules, etc., ni les détériorations provoquées par une mauvaise utilisation et le non-respect du mode d'emploi. Aucune garantie ne sera due si l'appareil a fait l'objet d'une intervention à titre de réparation ou d'entretien par des personnes non-agrèées par nous-mêmes. Cette garantie n'affecte pas les droits légaux des consommateurs sous les lois nationales applicables en vigueur, ni les droits du consommateur face au revendeur résultant du contrat de vente/d'achat. Si votre appareil ne fonctionne plus normalement, veuillez l'adresser, sous emballage solide, à une de nos stations de service après-vente agréées, muni de votre nom et adresse. Si vous retournez votre appareil pendant la période de garantie, n'oubliez pas de joindre à votre envoi la preuve de garantie (ticket de caisse, facture etc.) certifiée par le vendeur.

Informations à fournir au Service Clientèle

Si une réparation de l'appareil s'avère nécessaire, veuillez contacter notre Service Clientèle, en leur fournissant un résumé détaillé du défaut et le numéro d'article *WKS* ... figurant sur la plaque signalétique de l'appareil. Ces informations nous permettront de traiter votre demande de manière efficace.

En cas de mauvais fonctionnement ou autres problèmes, ou pour commander des pièces de rechange, veuillez contacter notre Service Clientèle.

Fiche technique

Référence du modèle		WKS 8892			
Type d'appareil de réfrigération :					
Appareil à faible niveau de bruit :		non	Type de construction :		à pose libre
Appareil de stockage du vin :		oui	Autre appareil de réfrigération :		non
Dimensions hors tout (H x L x P en mm)			508 x 480 x 430		
Volume total (en l)			43		
IEE			124		
Classe d'efficacité énergétique			F		
Consommation d'énergie annuelle (en kWh/a)*			97		
Classe d'émission de bruit acoustique dans l'air			C		
Émissions de bruit acoustique dans l'air (en dB(A) re 1pW)			38		
Classe climatique			SN, N, ST		
Température ambiante (en °C)			10-38		
Temps de stockage en cas de dysfonctionnement (en h)			-		
Poids (en kg)			22,9		
Réglage hiver			non		
Paramètres des compartiments :					
Type	Volume (en l)	Réglage de température recommandé (in°C)	Pouvoir de congélation spécifique (kg/24h)	Mode de dégivrage A = automatique M = manuel	Dispositif de congélation rapide
Compartiment de stockage du vin	43	12	-	A	-
Pour les armoires à vin					
Nombre de bouteilles de vin standard			14		
Paramètres de la source lumineuse :					
Type de source lumineuse			LED		
Classe d'efficacité énergétique			-		
Données électriques			voir plaque signalétique		

*) La consommation réelle dépend de l'utilisation et de l'emplacement de l'appareil.

Temperatuur gecontroleerde wijnkoelkast**Geachte klant,**

Voordat het apparaat gebruikt wordt, de volgende instructies goed doorlezen en deze handleiding bewaren voor toekomstige raadpleging. Dit apparaat mag alleen gebruikt worden door personen die bekend zijn met de gebruiksaanwijzing.

Aansluiting op het lichtnet

- Dit apparaat mag alleen worden aangesloten op een, volgens de voorschriften geïnstalleerd, geaard veiligheidsstopcontact. Zorg ervoor dat de op het typeplaatje aangegeven spanning overeenkomt met de netspanning. Dit product komt overeen met de richtlijnen aangegeven op het CE-label.
- Gebruik dit apparaat nooit met een transformator of, samen met andere elektrische apparaten, op een verlengsnoer.
- Om vibratie geluiden te voorkomen, ervoor zorgen dat het snoer geen andere delen van de achterkant van het apparaat aanraakt. (b.v. de warmtewisselaar).

Algemene informatie

- Dit apparaat is een compressor koeling ontworpen voor het koelen en opbergen van wijn.
- Koelingsapparaten zijn geclassificeerd in verschillende klimaat klassen. De klimaatklasse voor dit apparaat vindt u in de apparaatgegevens aan het einde van de handleiding.
- Wordt dit apparaat op een verkeerde manier gebruikt of worden de veiligheidsregels niet gevolgt, dan kan de fabrikant niet aansprakelijk worden gesteld voor eventuele schades.

Belangrijke veiligheidsaanwijzingen

- Dit apparaat is bestemd voor huishoudelijk of gelijkwaardig gebruik, zoals
 - in bedrijfskeukens, in winkels, kantoren of andere bedrijfsruimtes,
 - in agrarische instellingen,
 - door klanten in hotels, motels enz. en gelijkwaardige accommodaties,
 - in bed and breakfast gasthuizen.
- Dit apparaat is niet geschikt voor commercieel gebruik, evenmin voor gebruik in een catering bedrijf en gelijkwaardige groothandels.



- Het koelingscircuit in dit apparaat bevat het koelmiddel isobutaan (R600a), een in hoge mate milieuvriendelijk natuurlijk gas, wat brandbaar is. Zorg er daarom voor, dat geen van de componenten van het koelingscircuit beschadigt worden tijdens het transporteren of installeren van het apparaat. Wanneer er toch schade aan het koelingscircuit ontstaat, moet men het apparaat niet aanzetten of aansluiten op het stroomnet, maar verwijder open vuur en andere bronnen van ontvlaming weg van het koelvries gas; laat de kamer waar het apparaat geplaatst is goed ventileren.
- **Waarschuwing:** Houd ventilatieopeningen, in het apparaat of in de ingebouwde structuur, vrij van versperring. Voldoende ventilatie moet altijd aanwezig zijn.
- **Waarschuwing:** Beschadig nooit het koelingscircuit. Ontsnappend koelmiddel kan beschadigen aan de ogen veroorzaken; er is ook gevaar voor ontbranding van het koelmiddel.
- **Waarschuwing:** Gebruik geen externe middelen (b.v.; verwarming of verwarmingsfan) om het ontdooien te versnellen; volg alleen de methode aangegeven in deze gebruiksaanwijzing.
- **Waarschuwing:** Gebruik geen andere elektrische apparaten, zoals een ijs-maker, in de kast tenzij dit uitdrukkelijk is vermeld in deze

handleiding.

- **Waarschuwing:** Verwijder nooit de afdekking van het binnenverlichting LED lampje. Wanneer er een defect is, neem dan contact op met onze klantenservice voor assistentie.
- Voordat men het apparaat aansluit op het stroomnet, moet de unit eerst goed gecontroleerd worden op beschadigingen, snoer inbegrepen. In het geval een dergelijke beschadiging wordt gevonden, mag het apparaat niet aangesloten worden op het lichtnet.
- Bij het opzetten van het apparaat is ervoor zorg te dragen, dat het netaansluitingssnoer niet wordt ingeklemd of beschadigt.
- Portable meervoudige stekkerdozen of netvoedingen mogen niet aan de achterkant van het apparaat worden geplaatst.
- Dit apparaat is niet ontworpen voor het opbergen van explosieve materialen zoals spuitbussen met een brandbaar drijfgas.
- Wanneer het apparaat verkocht of overgedragen wordt aan een derde of afgevoerd wordt bij een daarvoor geschikt recyclingbedrijf, moet er aandacht geschonken worden aan de aanwezigheid van het isolatiemiddel 'cyclopenthaan' en ook het koelmiddel R600a. Voor aanvullende informatie over de juiste wijze van recyclen paragraaf *Verwijdering* raadplegen.
- Om te voldoen aan alle veiligheidsvoorschriften en om gevaar te voorkomen, reparaties en modificaties aan dit apparaat mogen alleen uitgevoerd worden door gemachtigd service personeel, vervangen van snoer inbegrepen.
- Dit apparaat mag gebruikt worden door kinderen (tenminste 8 jaar oud) en door personen met verminderde fysieke, zintuigelijke of mentale bekwaamheden, of gebrek van ervaring en kennis, wanneer deze onder begeleiding zijn of instructies ontvangen hebben over het gebruik van dit apparaat en volledig de gevaren en veiligheidsvoorschriften begrijpen.
- Kinderen vanaf 3 jaar en jonger dan 8 jaar mogen het apparaat in- en ontladen.
- Kinderen mogen niet met het apparaat spelen.
- Kinderen mogen in geen geval dit apparaat schoonmaken of onderhoudswerkzaamheden uitvoeren behalve wanneer ze onder toezicht zijn.
- Voor regelmatig schoonmaken bevelen wij aan dat men warm water met wat zachte zeep gebruikt. Voor uitvoerige informatie over het schoonmaken van het apparaat, raadpleeg de sectie *Schoonmaken en onderhoud*.
- Om elektrische schokken te voorkomen dit apparaat nooit met vloeistoffen schoonmaken of onderdompelen.
- **Voorzichtig:** Verwijder nooit de

afdekking van het binnenverlichting LED lampje. Wanneer er een defect is, neem dan contact op met onze klantenservice voor assistentie.

Om de vervuiling van levensmiddelen te vermijden, zijn de volgende aanwijzingen na te komen:

- Als de deur voor een langer tijd wordt geopend, kan het tot een aanmerkelijke temperatuurstijging in de vakken van het apparaat komen. Let er op dat de deur goed gesloten is, en niet wordt geblokkeerd door wijnflessen.
 - De vlakken, die met levensmiddelen en toegankelijke afloopsystemen in aanraking komen, moeten regelmatig worden gezuiverd.
 - Als het apparaat lange tijd leeg staat, schakelt u het uit, reinigt u het en laat u de deur openstaan om schimmel te voorkomen.
 - Dit apparaat is alleen ontworpen voor het opbergen van wijn.
 - Om gevaar van persoonlijke ongelukken te voorkomen of schade aan het apparaat, mag dit apparaat alleen vervoerd worden in de originele verpakking. Voor het uitpakken en installeren zijn 2 personen nodig.
 - Transporteer het apparaat alleen voor korte afstanden op de rollen aan de onderzijde ervan.
 - **Waarschuwing:** Houdt kinderen weg van inpakmateriaal, daar deze een bron van gevaar zijn b.v. door verstikking.
 - Het snoer moet regelmatig op eventuele beschadiging worden gecontroleerd. Wanneer een beschadiging wordt geconstateerd mag het apparaat niet meer worden gebruikt.
 - Om brandgevaar te voorkomen, geen elektrische apparaten boven op de wijnkoelkast plaatsen. Plaats nooit containers met vloeistoffen op het apparaat: dit om te voorkomen dat het lekken of ontsnappen van vloeistoffen de elektrische isolatie kan beschadigen.
 - De houten leggers met uittrekfunctie niet afdekken, wijzigen of verwijderen. De luchtcirculatie binnenin moet steeds gegarandeerd zijn.
- Niet leunen of bovenmatig gewicht plaatsen op de rekken, deur enz.
 - Neem om kippen van het apparaat te vermijden nooit meerdere houten leggers tegelijk uit.
 - Voorkom open vuur en andere ontstekingsbronnen aan de binnenkant van de wijnkoelkast.
 - **Verwijder de stekker uit het stopcontact wanneer**
 - het apparaat niet juist werkt,
 - tijdens het schoonmaken,
 - voordat onderhoud of reparatiewerkzaamheden uitgevoerd worden.
 - Trek de stekker niet aan het snoer uit het stopcontact, trek aan de stekker zelf.
 - Wij behouden ons het recht voor technische wijzigingen aan te brengen.

Bekend maken

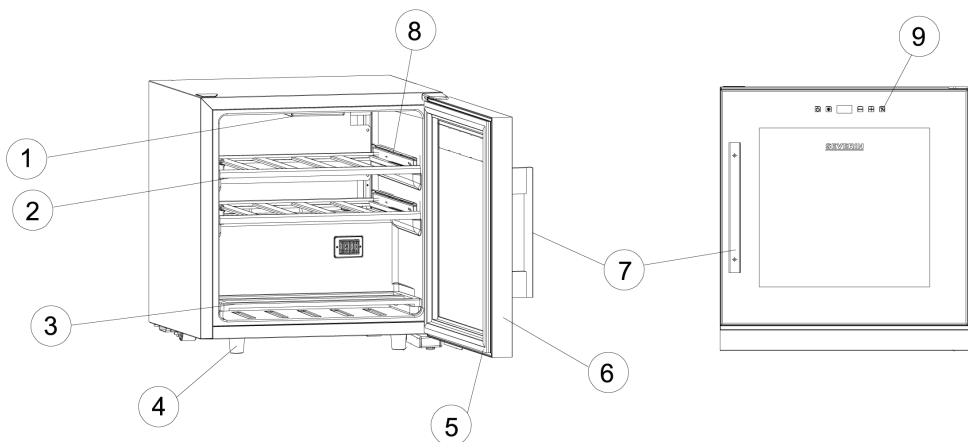

1. LED-verlichting
2. Bovenste houten legger (5 flessen)
3. Onderste houten legger (2x2 flessen)
4. Regelbare voeten
5. Deurafdichting
6. Glazen deur
7. Handgreep
8. Uittrekbare houten leggers
9. Bedieningspaneel

Bedieningspaneel

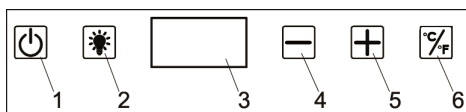

1. Aan/Uit
2. Binnenverlichting
3. Display / Temperatuurweergave
4. Temperatuur lager
5. Temperatuur hoger
6. Omschakelen °Celsius / °Fahrenheit

Vóór het eerste gebruik

- Verwijder aan de buiten en binnenkant alle verpakkingsmaterialen.
- Zorg ervoor dat alle verpakkingsmaterialen op de juiste wijze worden afgevoerd.
- Reinig de rookbox zoals aangegeven onder 'Reiniging en onderhoud'.
- Het apparaat mag alleen in de verticale positie vervoerd worden; niet meer dan 30° kantelen.
- Wacht na het opstellen **24 uren**, voor u het apparaat op het stroomnet aansluit. Indien het apparaat niet meer dan 30° werd geheld, kan het na 4 uren in bedrijf

worden genomen.

- Wanneer het apparaat voor de eerste keer aangezet wordt, zal er een geringe 'nieuwe' geur aanwezig zijn. Dit zal echter verdwijnen nadat het koelproces is begonnen.

Handgreep aanbrengen

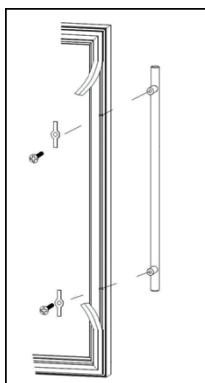

- Open de glazen deur.
- Duw de deurafdichting voorzichtig met de hand opzij (alleen op die twee plaatsen aan de binnenzijde van de deur waar de handgreep wordt vastgeschroefd).
- Steek de afzonderlijk meegeleverde kunststof ringen op de schroeven.
- Breng de meegeleverde handgreep op de buitenzijde aan.
- Schroef de handgreep handvast met de schroeven. Draai de schroeven niet te vast aan om beschadiging van het glas en de handgreep te vermijden.

Opstellen van het apparaat

- Het apparaat moet opgesteld worden in een goed geventileerde, droge ruimte.
- Het apparaat kan gebruikt worden bij een luchtvochtigheid van max. 60 %.
- De omgevingstemperatuur, waarbij het apparaat mag worden gebruikt, vindt u in de apparaatgegevens aan het einde van de handleiding.
- Plaats het apparaat niet buitenshuis.
- Het apparaat moet beschermd worden tegen directe instraling van de zon, en mag niet in de buurt van warmtebronnen (oven, radiatoren, enz.) worden opgesteld.
- Het apparaat mag niet opgesteld worden in een kast, of direct onder een hangend keukenkastje, boekenplank of gelijkwaardig object.
- Zorg dat er aan de voorkant voldoende ruimte is zodat de deur minstens 90° kan openen.
- Oneffenheden in de vloer kunnen worden opgevangen door de regelbare stelvoeten vooraan, zodat er een veilige stabiliteit ontstaat.
- Zorg ervoor dat de stekker altijd eenvoudig uit het stopcontact gehaald kan worden.

Ventilatie



- De verwarmde lucht rond het apparaat moet vrij kunnen circuleren. Zorg er daarom voor dat de circulatie rond en boven het apparaat niet geblokkeerd wordt.
- De afstand tot muren, meubels, enz. moet minstens 150 mm bedragen.

Bedieningspaneel

Apparaat in-/uitschakelen

- Druk gedurende 3 seconden op de toets  om het apparaat in of uit te schakelen.
- Hij wordt alleen volledig uitgeschakeld wanneer de stekker uit het stopcontact gehaald wordt.
- Na een stroomstoring of nadat het apparaat werd losgekoppeld van het lichtnet, kan het 3 tot 5 minuten duren voor de compressor terug wordt ingeschakeld.

Temperatuur instellen

- De toets  indrukken om om te schakelen tussen de instellingen °Celsius en °Fahrenheit.
- Met de toetsen  en  de gewenste temperatuur instellen tussen 5 en 20 °C. De gekozen temperatuur wordt opgeslagen, en op het display wordt terug de actuele temperatuur in de koelruimte zichtbaar.

Binnenverlichting

- De toets  indrukken om de binnenverlichting in- en uit te schakelen.
- **Voorzichtig:** Verwijder nooit de afdekking van het binnenverlichting LED-verlichting. Wanneer er een defect is, neem dan contact op met onze klantenservice voor assistentie.

Wijnopslag

- De volgende temperaturen zijn geschikt voor de verschillende soorten wijn:

Rood:	15-18 °C
Droog/wit:	10-15 °C
Sparkling/champagne:	5- 9 °C
- In het apparaat kunnen 14 Bordeaux-flessen van 750ml worden opgeslagen:

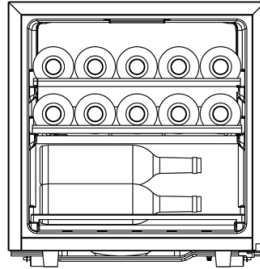

Bovenste legger: 5 flessen (fleshoogte max. 31 cm)

Middelste legger: 5 flessen (fleshoogte max. 31 cm)

Onderste legger: 2 x 2 flessen boven elkaar (fleshoogte max. 35 cm)

- Indien de houten legger niet beladen is, trekt u hem krachtig, maar voorzichtig, uit. Van zodra de houten leggers beladen zijn, kunnen de leggers gemakkelijker worden gewogen.

Schoonmaken en onderhoud

- **Vóór het schoonmaken altijd de stekker uit het stopcontact verwijderen.**
- De wijnkoelkast moet tenminste eens per maand schoongemaakt worden.
- Tijdens gebruik, kunt u de vorming van rijp waarnemen om de integrale verdampers die aan de achterkant in de wijnkoelkast geplaatst is. Deze laag rijp zal gaan smelten wanneer de compressor niet werkt. Via een systeem met slangen zal het smeltwater afgevoerd worden naar de opvangplaat, onder de compressor, waar het door de omringende lucht geabsorbeerd zal worden. Het apparaat moet dus niet worden ontdooid, enkel schoongemaakt.
- Let er op dat de afloopopening aan de rugzijde binnenin niet verstopt is, zodat het water dat ontstaat steeds ongehinderd kan weglopen.
- Al het water wat in de bodem van de wijnkoelkast opgevangen wordt, moet verwijderd worden.
- Gebruik geen schuurmiddelen of materialen met alcohol of agressieve schoonmaakmiddelen.
- Gebruik geen elektrische apparaten, zoals stoomreinigers machines enz., voor het ontdooiden of schoonmaken.
- Giet geen water over of in het apparaat.
- Voor het regelmatig schoonmaken raden wij aan een vochtige doek met wat milde zeep te gebruiken.
- De houten leggers reinigen met een licht vochtige doek.

- Na het schoonmaken, moeten alle oppervlakken volledig afgedroogd worden. Wanneer u de stekker weer in het stopcontact stopt, zorgen er dan voor dat u **droge handen** heeft.

Probleemopsporing

Bepaalde eigenaardige geluiden kunnen worden gehoord wanneer het apparaat aangezet is. Deze geluiden worden veroorzaakt door:

- De elektrische motor in de compressor eenheid; tijdens het opstarten van de compressor zal het geluidsniveau voor korte tijd enigszins hoger worden.

- Door het koelmiddel wat door het circuit stroomt.
- Tevens, kan de zijkant van de behuizing warm worden. Deze hitte is wordt veroorzaakt door de afgifte van de hitte die in de wijnkoelkast ontwikkeld wordt.
- De volgende tabel geeft een lijst van mogelijke defecten aan met mogelijke oorzaken en oplossingen. In geval van een gebruiksprobleem, eerst controleren of men een oplossing kan vinden met behulp van deze tabel. Als het probleem blijft bestaan, trek dan de stekker van het apparaat uit het stopcontact en neem contact op met onze afdeling klantenservice.

Probleem	Mogelijke oorzaak en oplossing
Het apparaat werkt niet.	<ul style="list-style-type: none"> • Er is een stroomstoring • De hoofdzekering is doorgeslagen. • Het apparaat is niet ingeschakeld. • De zekering in het stopcontact (indien van toepassing) is doorgeslagen. Dit kan gecontroleerd worden door een ander elektrisch apparaat op het stopcontact aan te sluiten om te zien of deze werkt.
De temperatuur in het compartiment en is niet laag genoeg.	<ul style="list-style-type: none"> • De wijnkoelkast is te vol geladen. • De deur is niet goed gesloten. • De ventilatie en de ontluftung zijn niet in orde. Het apparaat staat te dicht bij een muur of een ander voorwerp.
Het normale gebruiksgeluid verandert of word luider.	<p>Controleer het volgende:</p> <ul style="list-style-type: none"> • Controleer op een goede plaatsing (ongelijke vloer). • Worden voorwerpen naast de werkende koeleenheid beïnvloed (bijv. waardoor ze gaan trillen?) • Zijn er andere voorwerpen bovenop het apparaat die kunnen trillen?
Water verzameld zich op de bodem van de unit.	Het afvoersysteem voor het condenswater is verstopt. De afloopopening reinigen.

Vervoer van het apparaat

- Om schade tijdens het vervoer te voorkomen, ervoor zorgen dat alle accessoires en onderdelen in en rond het apparaat, goed vastgemaakt worden.
- Het apparaat mag alleen rechtop vervoerd worden; Niet meer dan 30° kantelen.
- Dan kan het na 4 uren in bedrijf worden genomen. Indien het apparaat meer dan 30° werd geheld, na het opstellen **24 uur** wachten voor het op het stroomnet aansluit.

Afval weggooien

-  Apparaten met dit symbool moeten apart van het huisvuil worden afgevoerd. Deze apparaten bevatten waardevolle grondstoffen die gerecycled kunnen worden. Een correcte verwijdering van het apparaat beschermt het milieu en de gezondheid van uw medemensen. Uw gemeente of uw vakhandel kunnen u over correcte afvalverwijdering informeren.
- Trek de stekker uit het stopcontact voor verwijdering en scheid het netsnoer van het apparaat. Verwijder

de deur om onopzettelijk ingesloten raken, bijv. van kinderen bij het spelen, te vermijden.

-  Het koelmiddel Isobutaan (R600a) en het drijfgas in de isolatie Cyclopentanaan (C5H10) zijn licht ontvlambare stoffen en moeten op de juiste wijze worden afgevoerd.
- Zorg ervoor dat de leidingen van het koelcircuit niet beschadigd worden voordat ze op de juiste manier zijn afgevoerd.

Garantieverklaring

Voor dit apparaat geldt een garantie van twee jaar na de aankoopdatum voor materiaal- en fabrieksfouten. Uitgesloten van garantie is schade die ontstaan is door het niet in acht nemen van de gebruiksaanwijzing, normale slijtage en zeer breekbare onderdelen zoals glazen kunnen etc. Deze garantieverklaring heeft geen invloed op uw wettelijke rechten, en ook niet op uw legale rechten welke men heeft als een consument onder de toepasselijke nationale wetgeving welke de aankoop van goederen beheerst. De garantie vervalt bij reparatie door niet door ons bevoegde instellingen.

Informatie voor de klantenservice

Wanneer reparaties aan het apparaat nodig zijn, neem dan contact op met onze klantenservice en geef een goede omschrijving van het defect en vermeld het artikelnummer WKS... op het type plaatje van het apparaat (zie plaatje). Deze informatie zal ons helpen uw aanvraag efficiënt te behandelen.

In geval van een defect of een ander probleem, of voor het bestellen van vervangingsonderdelen, neem contact op met de Klantenservice Afdeling hotline.

Apparaat gegevens

Typeaanduiding		WKS 8892			
Type koelapparaat:					
Geluidsarm apparaat:	nee	Ontwerptype:	vrij staand		
Wijnbewaarkast:	ja	Ander koelapparaat:	nee		
Totale afmetingen (H x B x D in mm)	508 x 480 x 430				
Totaal volume (in l)	43				
EEL	124				
Energie-efficiëntieklasse	F				
Jaarlijks energieverbruik (in kWh/a)*	97				
Emissieklasse voor akoestisch luchtgeluid	C				
Emissie van akoestisch luchtgeluid (in dB(A) re 1pW)	38				
Klimaatklasse	SN, N, ST				
Omgevingstemperatuur (in °C)	10-38				
Opslagtijd bij storingen (in h)	-				
Gewicht (in kg)	22,9				
Winterinstelling	nee				
Compartmentparameters:					
Type	Compartment-volume (in l)	Aanbevolen temperatuurinstelling voor optimale voedselop (in °C)	Vriesvermogen (kg/24h)	Ontdooitype zelfontdooifunctie = A, handmatige ontdooifunctie = M)	Snelvriesfunctie
Wijnopslagvak	43	12	-	A	-
Voor wijnopslagkast					
Aantal standaard wijnflessen	14				
Lichtbronparameters:					
Type lichtbron	LED				
Energie-efficiëntieklasse	-				
Elektrische gegevens	Zie typeplaatje				

*) Het daadwerkelijke verbruik hangt af van het gebruik en de locatie van het apparaat

Vinoteca con regulación de la temperatura

Estimado Cliente,

Antes de utilizar el aparato, lea atentamente estas instrucciones y conserve este manual para cualquier consulta posterior. El aparato sólo debe ser usado por personas que se han familiarizado con estas instrucciones.

Conexión a la red eléctrica

- Debe conectar este aparato solamente a una toma de corriente con conexión a tierra instalada según las normas en vigor. Asegúrese de que la tensión de la red coincide con la tensión indicada en la placa de características. Este producto cumple con las directivas obligatorias que acompañan el etiquetado de la CEE.
- No utilice el aparato con un transformador o, junto con otros aparatos eléctricos, mediante un cable alargador.
- Para evitar el sonido de vibraciones, compruebe que el cable eléctrico no toca ninguna pieza de la parte posterior de la vinoteca (por ejemplo el intercambiador de calor).

Información

- Este aparato es un frigorífico compresor, diseñado para la refrigeración y conservación del vino.
- Los frigoríficos se clasifican en distintas clases climáticas. Puede consultarse la clase climática de este aparato en los datos del mismo incluidos al final de estas instrucciones.
- No se acepta responsabilidad alguna si hay averías a consecuencia del uso incorrecto del aparato o si estas instrucciones no han sido observadas debidamente.

Instrucciones importantes de seguridad

- Este aparato ha sido diseñado para el uso doméstico u otra aplicación similar, por ejemplo
 - en cocinas de personal, en oficinas y otros puntos comerciales,
 - en empresas agrícolas,
 - por los clientes de hoteles, pensiones, etc. y alojamientos similares,
 - en casas rurales.
- Este aparato no se debe utilizar para el uso comercial, no se debe utilizar en restauración ni otro servicio mayorista.



- El circuito de refrigeración del aparato contiene el refrigerante isobutano (R600a), un gas natural de alta compatibilidad medioambiental, que sin embargo es un gas combustible. Por ello, deberá asegurarse de que ninguno de los componentes del circuito de refrigeración resulta dañado durante el transporte y la instalación del aparato. Si el circuito de refrigeración resulta dañado, no encienda ni conecte el aparato a la red eléctrica, y aleje cualquier fuente de llamas o de ignición del entorno del gas refrigerante; después ventile sobradamente la habitación donde está el aparato.
- **Advertencia:** Mantenga los orificios de ventilación, del interior del aparato o de la estructura incorporada, libres de obstrucciones. Debe asegurarse suficiente ventilación en todo momento.
- **Advertencia:** No dañe el circuito de refrigeración. Cualquier fuga de refrigerante podría dañar los ojos; también existe peligro de que se produzca la combustión del gas.
- **Advertencia:** No utilice ningún aparato externo (por ejemplo radiadores o radiadores de aire) para acelerar el proceso de descongelación; siga únicamente los métodos recomendados en este manual.

- **Advertencia:** No utilice ningún otro aparato eléctrico, por ejemplo una heladera, en el interior de la vinoteca, a menos que se indique específicamente en este manual.
 - **Precaución:** No retire la cubierta de la luz LED interior. Para cualquier fallo de funcionamiento, póngase en contacto con el servicio técnico.
 - Antes de conectar el aparato a la red eléctrica, este debe ser examinado con detalle para detectar cualquier desperfecto durante el transporte, incluido el cable eléctrico. Si detectara algún desperfecto, no conecte el aparato a la red eléctrica.
 - Al instalar el aparato, asegúrese de que no se aplaste ni se dañe el cable de alimentación.
 - No ponga enchufes múltiples o fuentes de alimentación temporales en la parte posterior del aparato.
 - Este aparato no ha sido diseñado para conservar sustancias explosivas como una lata de aerosol con gas propelente inflamable.
 - Si el aparato se vende, se entrega a un tercero o se desecha en un punto de reciclaje apropiado, debe advertirse de la presencia de la sustancia aislante 'ciclopentano' y del refrigerante R 600 a. Consulte la sección *Eliminación* donde se incluye información adicional sobre cómo reciclar correctamente el aparato.
 - Para cumplir con las normas de seguridad y evitar peligros, cualquier reparación o modificación del aparato debe ser realizada por personal del servicio técnico autorizado, incluida la sustitución del cable eléctrico.
 - Este aparato podrá ser utilizado por niños (mayores de 8 años) y personas con reducidas facultades físicas, sensoriales o mentales, o sin experiencia ni conocimiento del producto, siempre que hayan recibido la supervisión o instrucciones referentes al uso del aparato y entiendan por completo el peligro y las precauciones de seguridad.
 - Los niños entre 3 y 8 años pueden introducir y sacar productos del aparato.
 - Los niños no deben jugar con el aparato.
 - No se debe permitir que los niños realicen ningún trabajo de limpieza o mantenimiento del aparato a menos que estén bajo vigilancia.
 - Para la limpieza regular del frigorífico recomendamos el uso de agua templada con un detergente suave. Para tener información detallada sobre la limpieza del aparato, consulte la sección *Limpieza y mantenimiento*.
 - Para evitar el riesgo de una descarga eléctrica, no limpie el aparato con sustancias líquidas y no lo sumerja.
 - **Precaución:** No retire la cubierta de la luz LED interior. Para cualquier fallo de funcionamiento, póngase en contacto con el servicio técnico.
- Para evitar la contaminación de alimentos, asegúrese seguir las siguientes instrucciones:

- Cuando la puerta sigue abierta durante mucho tiempo, esto puede causar un aumento de temperatura considerable en los compartimentos del aparato. Preste atención a que la puerta esté bien cerrada y no se quede bloqueada por las botellas de vino.
- Es necesario limpiar regularmente los compartimentos que están en contacto con alimentos y el sistema de drenaje accesible.
- Si el aparato va a estar vacío durante mucho tiempo, desenchúfelo, límpielo y deje la puerta abierta para evitar la formación de moho.
- Este aparato ha sido diseñado para conservar exclusivamente vino.
- Para evitar el riesgo de accidentes personales o de averías en el aparato, este solo debe ser transportado con el embalaje original. Para desembalar e instalar el aparato, son necesarias 2 personas.
- Utilice las ruedas de la parte trasera inferior del aparato para moverlo en desplazamientos cortos
- **Precaución:** Mantenga a los niños alejados del material de embalaje, porque podría ser peligroso, existe el peligro de asfixia.
- El cable eléctrico debería examinarse con regularidad para detectar si ha resultado dañado. Si descubriera que está dañado, no debe utilizar el aparato.
- Para evitar el riesgo de incendio, no coloque ningún aparato eléctrico sobre el frigorífico. No colocar recipientes con líquido sobre el aparato: es importante evitar derramar o verter cualquier líquido que podría dañar el aislamiento eléctrico.
- No cubra, cambie o quite los estantes de madera extraíbles. Debe asegurarse siempre la circulación de aire en el interior del aparato.
- No se apoye ni coloque excesivo peso sobre las estanterías y la puerta, etc.
- Para evitar que el aparato vuelque, no extraiga nunca varios estantes de madera al mismo tiempo.
- Proteja siempre el interior de la vinoteca de cualquier llama o fuente de ignición.
- **Desenchufe el cable eléctrico de la toma de pared**
 - en caso de funcionamiento defectuoso,
 - durante su limpieza,
 - antes de realizar el mantenimiento o reparación del aparato.
- Cuando se desenchufa la clavija de la pared, nunca tirar del cable de alimentación.
- Nos reservamos el derecho de incorporar modificaciones técnicas.

Familiarización con el producto

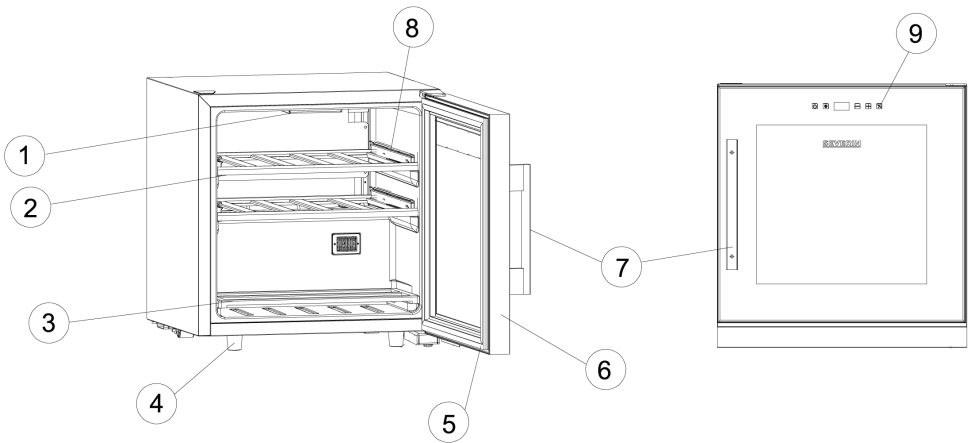

1. Iluminación LED
2. Estantes de madera superiores (5 botellas)
3. Estante de madera inferior (2 x 2 botellas)
4. Patas de apoyo ajustables
5. Junta de la puerta
6. Puerta de cristal
7. Asa
8. Guías para los estantes de madera
9. Panel de control

- Al encender el aparato por primera vez, se percibirá un ligero olor a 'nuevo'. Este olor desaparecerá cuando el proceso de enfriamiento haya comenzado.

Coloque el asa

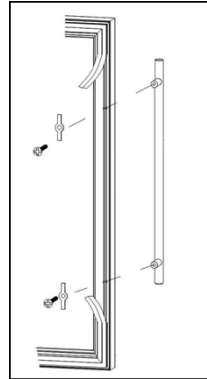

Panel de control

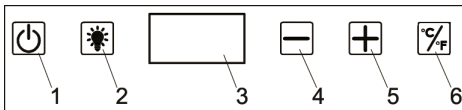

1. Encendido/apagado
2. Iluminación interior
3. Pantalla/indicador de temperatura
4. Bajar temperatura
5. Subir temperatura
6. Cambiar grados °Celsius/°Fahrenheit

Antes de la primera puesta en marcha

- Retire todo el material de embalaje externo e interno.
- Elimine correctamente todo el embalaje.
- Limpie el aparato como se describe en el apartado *Limpieza y cuidado*.
- El aparato solo se debe transportar en posición vertical; no inclinarlo más de 30°.
- Espere **24 horas** después de la instalación antes de conectar el aparato a la red. Si el aparato no se ha inclinado más de 30°, puede ponerse en funcionamiento pasadas 4 horas.

- Abra la puerta de cristal.
- Desplace a mano con cuidado la junta de la puerta hacia el lado (solo en los dos puntos del interior de la puerta en los que se atornilla el asa).
- Coloque las arandelas de plástico suministradas en los tornillos.
- Coloque el asa suministrada desde el exterior.
- Atornille a mano el asa con los tornillos. No apriete demasiado los tornillos para evitar dañar el cristal o el asa.

Preparación para la puesta en marcha

- El aparato se debe situar en una habitación seca y bien ventilada.
- El aparato puede funcionar con una humedad del aire máxima del 60 %.
- Puede consultar la temperatura ambiente a la que puede funcionar el aparato en los datos sobre el mismo al final de estas instrucciones
- No llevar el aparato al exterior.
- Debe protegerse el aparato de la exposición directa a la luz del sol y no debe colocarse cerca de fuentes de calor (hornos, radiadores, etc.).
- Este aparato no se debe instalar dentro de un armario, y tampoco directamente bajo un armario, estantería u objeto similar enganchado en la pared.
- Compruebe que existe espacio suficiente delante de la puerta para abrirla con un ángulo de 90°.
- Puede compensar las irregularidades del suelo con las patas ajustables de la parte delantera para que el aparato esté estable y seguro.
- Asegúrese de poder desconectar el enchufe en cualquier momento.

Ventilación



- El aire caliente debe poder circular libremente alrededor del aparato. Por lo tanto, compruebe que no se obstruye la circulación de aire alrededor y por encima del aparato.
- Debe colocarse a una distancia mínima de paredes, muebles, etc. de 150 mm

Panel de control

Encender/apagar el aparato

- Pulse el botón  durante 3 segundos para encender o apagar el aparato.
- Solo se apagará por completo al desenchufar el cable eléctrico de la toma de la pared.
- Después de una caída de corriente o si el aparato se ha desconectado de la red, el compresor puede tardar entre 3 y 5 minutos en volver a conectarse.

Ajuste de la temperatura

- Pulse el botón  para cambiar entre grados °Celsius y °Fahrenheit.
- Utilice los botones  y  para ajustar la temperatura deseada entre 5 °C y 20 °C. La temperatura seleccionada se guarda y en la pantalla se vuelve a mostrar la temperatura actual en el refrigerador.

Iluminación interior

- Pulse el botón  para encender o apagar la iluminación interior.
- **Precaución:** No retire la cubierta de la luces LED interior. Para cualquier fallo de funcionamiento, póngase en contacto con el servicio técnico.

Conservación del vino

- Esta es la temperatura adecuada para cada tipo de vino:
Vino tinto: 15-18 °C
Vino seco/blanco: 10-15 °C
Vino espumoso/champán: 5- 9 °C
- En el aparato pueden almacenarse 14 botellas de vino de 750 ml:

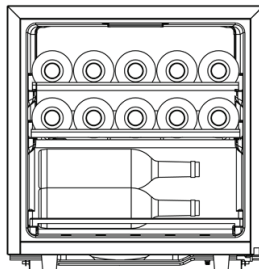

Posición superior: 5 botellas (altura máxima de la botella 31 cm)

Posición media: 5 botellas (altura máxima de la botella 31 cm)

Posición inferior: 2 x 2 botellas superpuestas (altura máxima de la botella 35 cm)

- Si los estantes de madera no están cargados, tire de ellos hacia afuera con fuerza pero con cuidado. Cuando los estantes de madera estén colocados, mueva ligeramente las guías.

Limpieza y mantenimiento

- **Antes de limpiar, deberá desenchufar el cable eléctrico de la toma de la pared.**
- La vinoteca se debe limpiar una vez al mes.
- Durante el funcionamiento del aparato, puede generarse una capa de escarcha alrededor del vaporizador instalado y sellado en la parte posterior del interior de la vinoteca. Esta capa de escarcha comenzará a derretirse cuando el compresor no funcione. A través de un sistema de mangueras, el agua derretida caerá en la bandeja de desagüe situada debajo del compresor, y desde aquí se absorberá por el aire circundante. Por tanto, el aparato no debe descongelarse, sino únicamente limpiarse.
- Preste atención a que el orificio de desagüe del panel posterior interior no esté bloqueado, para que el agua pueda fluir sin impedimentos.
- El agua acumulada en la parte inferior de la vinoteca deberá vaciarse.
- No utilice instrumentos ni materiales abrasivos que contengan alcohol ni tampoco productos fuertes de limpieza.
- No utilice aparatos eléctricos, como aspiradora de vapor, etc. para descongelar o limpiar el aparato.
- No vierta agua sobre el frigorífico ni en el interior del mismo.

- Para la limpieza regular de la vinoteca recomendamos el uso de un paño húmedo con detergente suave.
- Limpie los estantes de madera con un paño ligeramente humedecido.
- Después de la limpieza, deberá secar por completo todas las superficies. Antes de volver a conectar el cable eléctrico, compruebe que sus manos están secas.

Resolución de problemas

Cuando el aparato esté encendido se escucharán ciertos sonidos típicos. Estos sonidos son:

- producidos por el motor eléctrico en el interior del compresor; cuando el compresor esté funcionando el nivel del sonido será ligeramente superior durante un

periodo de tiempo.

- producidos por el flujo del agente refrigerante a través del circuito.
- Por otra parte, la superficie lateral exterior se calentará. Este calor está producido por la disipación del calor generado en el interior de la vinoteca.
- La siguiente tabla incluye los posibles fallos en el funcionamiento, las causas probables y las soluciones. Si se presenta un fallo en el funcionamiento, compruebe primero si puede solucionarlo usando esta tabla. Si el problema persiste, desconecte el aparato de la red eléctrica y póngase en contacto con el Departamento de Servicio Técnico.

Problema	Causa posible y solución
El aparato no funciona.	<ul style="list-style-type: none"> • No hay suministro eléctrico • El fusible principal se ha fundido. • El aparato no está encendido. • El fusible de la toma de la pared (si existe) está fundido. Esto se puede comprobar conectando otro aparato eléctrico en la misma toma y verificando que funciona.
La temperatura del interior no es suficientemente baja.	<ul style="list-style-type: none"> • La vinoteca está sobrecargada. • Las puertas no están correctamente cerradas. • La ventilación no funciona bien. El aparato está demasiado cerca de una pared o de un objeto.
El sonido normal de funcionamiento cambia o incrementa.	<p>Compruebe lo siguiente:</p> <ul style="list-style-type: none"> • Compruebe si el aparato está correctamente posicionado (suelo irregular). • ¿Existe algún objeto contiguo afectado por el funcionamiento del circuito frigorífico (produciendo vibraciones?) • ¿Existe algún objeto encima del aparato que está vibrando?
El agua se acumula en la parte inferior del aparato.	El sistema de desagüe del agua de descongelación está atascado. Hay que limpiar el orificio de drenaje.

Transporte del aparato

- Para evitar dañar el aparato durante el transporte, asegúrese de que todos los accesorios y componentes del interior y de alrededor del aparato están firmemente sujetos.
- El aparato se debe transportar solo en posición vertical; no lo incline más de 30°.
- Puede volver a ponerse en funcionamiento después de 4 horas. Si el aparato ha estado inclinado más de 30°, espere **24 horas** después de su instalación antes de conectarlo a la red.

Los aparatos eléctricos que ya no son utilizables se pueden entregar gratuitamente en el establecimiento de venta.

- Antes de deshacerse del aparato para su reciclado, desenchufe el aparato tirando del cable y separe el cable de red del aparato. Quite la puerta para evitar un cierre accidental, causado, por ejemplo, por niños jugando.



Tanto el refrigerante Isobutano (R600a) como el propelente Ciclopentano (C5H10) son sustancias inflamables y deben ser eliminadas de manera correcta según las normas aplicables.

- Tenga Vd. en cuenta que las tuberías del circuito de refrigeración no deben dañarse hasta que sean recicladas correctamente.

Eliminación

-  Los dispositivos en los que figura este símbolo deben ser eliminados por separado de labasura doméstica, porque contienen componentes valiosos que pueden ser reciclados. La eliminación correcta ayuda a proteger el medio ambiente y la salud de las personas. Consulte a las autoridades municipales o el establecimiento de venta donde podrán facilitarle la información relevante.

Garantía

Este producto está garantizado por un período de dos años, contado a partir de la fecha de compra, contra cualquier defecto en materiales o mano de obra. Esta

garantía sólo es válida si el aparato ha sido utilizado siguiendo las instrucciones de uso, siempre que no haya sido modificado, reparado o manipulado por cualquier persona no autorizada o haya sido estropeado como consecuencia de un uso inadecuado del mismo. Naturalmente esta garantía no cubre las averías debidas a uso o desgaste normales, así como aquellas piezas de fácil rotura tales como cristales, piezas cerámicas, etc. Esta garantía no afecta a los derechos legales del consumidor ante la falta de conformidad del producto con el contrato de compraventa.

Información para el servicio de atención al cliente
Si es necesario reparar el aparato, póngase en contacto con nuestro Servicio de Asistencia Técnica, facilitando información detallada sobre el problema y citando el número de artículo WKS ... incluido en la placa de características del aparato. Esta información ayudará a gestionar su petición eficientemente.

Si el aparato no funciona correctamente o presenta otro problema, póngase en contacto con nuestro Departamento de Atención al Cliente.

Hoja de características

Identificador de modelo		WKS 8892			
Clase de frigorífico:					
Aparato silencioso:	no	Construcción:	independiente		
Refrigerador de vinos:	sí	Otro frigorífico:	no		
Dimensiones generales (alto x ancho x fondo en mm)		508 x 480 x 430			
Volumen total (en l)		43			
IEE		124			
Clase de eficiencia energética		F			
Consumo energético anual (en kWh/a)*		97			
Clase de emisión de ruido aéreo		C			
Emisiones de ruido aéreo (en dB(A) re 1 pW)		38			
Clase climática		SN, N, ST			
Temperatura ambiente (en °C)		10-38			
Tiempo de conservación en caso de avería (en h)		-			
Peso (en kg)		22,9			
Interruptor para modo invierno		no			
Parámetros del frigorífico/congelador:					
Clase	Volumen (en l)	Temperatura recomendada (en °C)	Capacidad de congelación (kg/24 h)	Descongelación A = automática M = manual	Congelación rápida
Compartimento para vinos	43	12	-	A	-
Para armarios bodega					
Número de botellas de vino estándar		14			
Parámetros de la fuente de iluminación:					
Clase de fuente de iluminación		LED			
Clase de eficiencia energética		-			
Datos eléctricos		Véase la placa de características			

*) El consumo actual depende del tipo de uso y la ubicación del aparato

Cantinetta per vini a temperature controllata

Gentile Cliente,

Prima di utilizzare l'apparecchio, vi raccomandiamo di leggere attentamente le seguenti istruzioni e di conservarle per farvi riferimento anche in futuro. L'apparecchio deve essere utilizzato solo da persone che hanno preso familiarità con le seguenti istruzioni.

Collegamento alla rete

- L'apparecchio deve essere collegato esclusivamente ad una presa elettrica di sicurezza, installata a norma di legge. Assicuratevi che la tensione di alimentazione corrisponda alla tensione indicata sulla targhetta portadati. Questo prodotto è conforme alle direttive vincolanti per l'etichettatura CE.
- Non mettete in funzione l'apparecchio utilizzando convertitori di corrente o insieme a altri apparecchi elettrici collegati da cavi di prolunga.
- Per evitare il rumore delle vibrazioni assicuratevi che il cavo di alimentazione non tocchi nessun elemento sul retro dell'apparecchio (p. es. lo scambiatore di calore).

Informazioni generali

- Questo apparecchio è un refrigeratore a compressore realizzato per la sola conservazione e refrigerazione di vini.
- Gli apparecchi di refrigerazione sono classificati secondo delle classi climatiche. La classe climatica per questo dispositivo è riportata nei dati del dispositivo alla fine delle istruzioni.
- Nessuna responsabilità verrà assunta in caso di danni risultanti da un uso errato o dalla non conformità alle istruzioni.

Importanti norme di sicurezza

- Questo apparecchio è studiato per il solo uso domestico o per impieghi simili, come per esempio
 - in cucine per il personale, negozi, uffici e altri ambienti simili di lavoro,
 - in aziende agricole,
 - da clienti di alberghi, motel e sistemazioni simili,
 - da clienti di pensioni "bed-and-breakfast" (letto & colazione).
- Questo apparecchio non è destinato ad uso commerciale, né per l'utilizzo in aziende commerciali di

approvvigionamento alimentare (catering) o in simili ambienti commerciali all'ingrosso.



- Il circuito refrigerante di quest'apparecchio contiene il gas refrigerante isobutano (R600a), un gas naturale a alto livello di compatibilità ambientale, che però resta pur sempre altamente infiammabile. È consigliabile, pertanto, assicurarsi che nessun elemento del circuito refrigerante subisca danni durante il trasporto o l'installazione dell'apparecchio. Nel caso si verifichi un danno al circuito, non accendete e non collegate l'apparecchio all'alimentazione elettrica. Eliminate immediatamente ogni fiamma libera e ogni fonte di ignizione che possa trovarsi in prossimità del gas refrigerante o all'interno dello stesso locale; poi aerate perfettamente il locale in cui si trova l'apparecchio.
- **Avvertenza:** Le aperture di ventilazione, nella cassa dell'apparecchio o nella struttura di incasso, devono sempre essere libere da ogni ostruzione. Garantite sempre una buona aerazione.
- **Avvertenza:** Non danneggiate il circuito refrigerante. La fuga del refrigerante provoca danni agli occhi; esiste anche il pericolo di ignizione del refrigerante.
- **Avvertenza:** Non utilizzate mai apparecchi elettrici esterni (ad es. radiatori o termoventilatori) per

accelerare il processo di sbrinamento; seguite sempre le modalità descritte nel presente manuale.

- **Avvertenza:** Non mettete in funzione altri apparecchi elettrici, come quelli per la preparazione di cubetti di ghiaccio, all'interno dell'apparecchio, se non sono specificatamente menzionati in questo manuale.
- **Avvertenza:** Non rimuovete il coperchio della lampada LED interna. In caso di malfunzioni, contattate il servizio di assistenza clienti.
- Prima di collegare alla rete elettrica, controllate che l'apparecchio e il cavo di alimentazione non abbiano subito danni durante il trasporto. Nel caso siano rinvenuti segni di danneggiamento, l'apparecchio non deve essere collegato all'alimentazione elettrica.
- Durante il processo di installazione, assicurarsi che il cavo di alimentazione non venga schiacciato dall'apparecchio o sia danneggiato.
- Le prese multiple portabili o gli alimentatori non devono essere posizionati sul retro del dispositivo.
- Questo apparecchio non è adatto alla conservazione di sostanze esplosive come per esempio bombolette aerosol con propellenti infiammabili.
- In caso di vendita dell'apparecchio, o comunque di passaggio a terzi o di smaltimento presso un servizio di riciclaggio autorizzato, prestate molta attenzione alla presenza dell'agente isolante ciclopentano e anche del

refrigerante R 600 A. Per maggiori informazioni sul riciclaggio corretto, consultate la sezione *Smaltimento*.

- In conformità con le norme di sicurezza e per evitare rischi, ogni riparazione o modifica al presente apparecchio, compresa la sostituzione del cavo di alimentazione, deve essere effettuata solo dal personale di assistenza tecnica autorizzato.
- Il presente apparecchio può essere usato da bambini (di almeno 8 anni di età) e da persone con ridotte capacità fisiche, sensoriali o mentali, o persone senza particolari esperienze o conoscenze, purché siano sotto sorveglianza o siano state date loro istruzioni sull'uso dell'apparecchio e comprendano pienamente i rischi e le precauzioni di sicurezza che l'apparecchio comporta.
- I bambini dai 3 anni in su e sotto gli 8 anni possono caricare e scaricare il dispositivo.
- Ai bambini non deve essere consentito di giocare con l'apparecchio.
- Ai bambini non deve essere consentito di effettuare operazioni di pulizia o di manutenzione sull'apparecchio senza essere sorvegliati.
- Per lavaggi frequenti vi consigliamo di utilizzare acqua calda e un detersivo delicato. Per informazioni più dettagliate su come pulire l'apparecchio, consultate la sezione *Pulizia e manutenzione*.
- Per evitare eventuali rischi di scosse elettriche, non pulite l'apparecchio con

liquidi e non immergetelo in sostanze liquide.

- **Attenzione:** non rimuovete il coperchio della lampada LED interna. In caso di cattivo funzionamento, contattate il servizio di assistenza clienti.

Per evitare il deterioramento dei prodotti alimentari, attenersi alle seguenti indicazioni:

- Se lo sportello rimane aperto a lungo, potrebbe verificarsi un notevole aumento della temperatura negli scomparti dell'apparecchio. Assicuratevi che la porta sia ben chiusa e non ostruita da bottiglie di vino.
- Le superfici che sono a contatto con alimenti e i sistemi di drenaggio dell'acqua accessibili devono essere puliti regolarmente.
- Se il dispositivo viene lasciato vuoto per lungo tempo, spegnere il dispositivo, pulirlo e lasciare lo sportello aperto per evitare la formazione di muffe.
- Questo apparecchio è studiato per la sola conservazione di vini.
- Per evitare il rischio di riportare ferite o di danneggiare la cantinetta, l'apparecchio deve essere trasportato solo all'interno del suo imballaggio originale. Per togliere dall'imballaggio l'apparecchio e per la sua installazione è necessaria la presenza di 2 persone.
- Trasportare il dispositivo sui rulli sul lato inferiore del dispositivo solo per brevi distanze.
- **Attenzione:** Tutto il materiale di imballaggio deve essere tenuto fuori della portata dei bambini a causa del rischio di soffocamento.
- Controllate con regolarità che sul cavo di alimentazione non ci siano tracce di deterioramento. Nell'eventualità che tali tracce siano rinvenute, l'apparecchio non va più usato.

- Per evitare il rischio di incendi, non poggiate nessun apparecchio elettrico sull'apparecchio. Non poggiate nessun contenitore di liquidi sopra l'apparecchio: eviterete che eventuali perdite o versamenti del liquido possano danneggiare l'isolamento termico dell'apparecchio.
- Non coprire, modificare o rimuovere i ripiani in legno con funzione estraibile. Deve essere sempre garantita la circolazione dell'aria all'interno.
- Non poggiate o sistemate pesi eccessivi sui ripiani, nei compartimenti, sullo sportello ecc.
- Per evitare che l'apparecchio si ribalti, non estrarre mai più ripiani in legno contemporaneamente.
- Proteggete sempre l'interno dell'apparecchio da fiamme libere o da altre fonti di ignizione.
- **Disinserite sempre la spina dalla presa di corrente**
 - in caso di cattivo funzionamento,
 - durante la pulitura,
 - prima di procedere a lavori di manutenzione o di riparazione.
- Per disinserire la spina dalla presa di corrente, non tirate mai il cavo di alimentazione ma afferrate direttamente la spina.
- Ci riserviamo il diritto di effettuare modifiche tecniche sull'apparecchio.

Descrizione dell'apparecchio

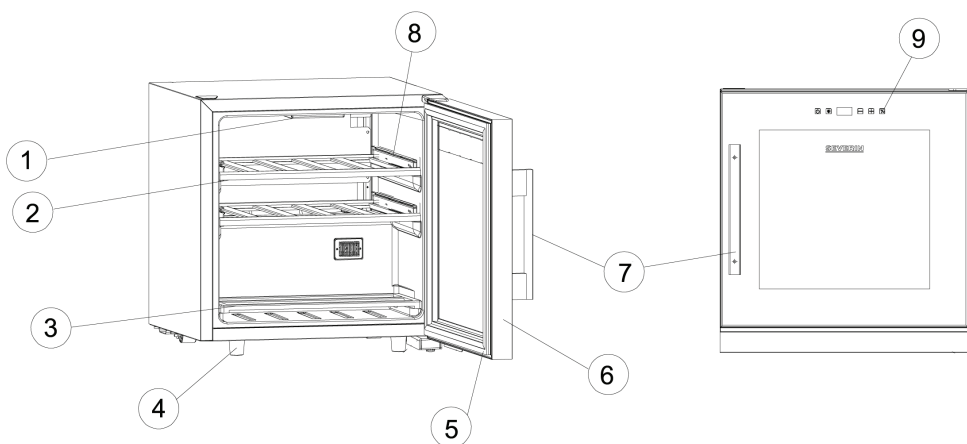

1. Illuminazione a LED
2. Pavimenti in legno superiori (5 Bottiglie)
3. Pavimenti in legno inferiori (2x2 Bottiglie)
4. Piedini regolabili
5. Guarnizione della porta
6. Porta a vetro
7. Manico
8. Estratti per pavimenti in legno
9. Pannello di controllo

- Alla prima messa in funzione dell'apparecchio, è possibile che si avverta un leggero odore "di nuovo" che, però, svanirà non appena comincerà il processo di raffreddamento.

Pannello di controllo

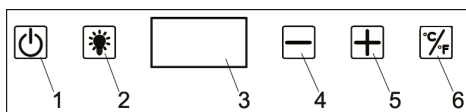

1. Acceso / spento
2. Illuminazione interna
3. Visualizzazione/visualizzazione della temperatura
4. Temperatura più bassa
5. Temperatura più alta
6. Impostazione °Celsius / °Fahrenheit

Attacca la maniglia

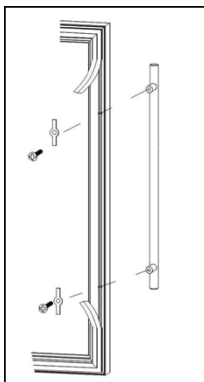

Prima della prima messa in servizio

- Eliminate completamente tutti gli imballi esterni e interni.
- Assicuratevi di smaltire in modo appropriato tutto il materiale di imballaggio.
- Pulire il dispositivo come descritto in *Pulizia e cura*.
- L'apparecchio deve essere trasportato solo in posizione verticale con un'inclinazione non superiore a 30°.
- Dopo la configurazione, attendere **24 ore** prima di collegare il dispositivo all'alimentazione. Se il dispositivo non è stato inclinato di più di 30°, può essere messo in funzione dopo 4 ore.

- Apri la porta a vetri.
- Sfilare con cautela manualmente la guarnizione della porta (solo nei due punti all'interno della porta in cui verrà avvitata la maniglia).
- Mettere le rondelle di plastica allegate separatamente sulle viti.
- Fissare la maniglia in dotazione dall'esterno.
- Avvitare la maniglia con le viti serrare a mano. Non avvitare troppo le viti per evitare di danneggiare il vetro e la maniglia.

Posizionamento dell'apparecchio

- L'apparecchio deve essere posto in un locale asciutto ben aerato.
- L'apparecchio può funzionare con un'umidità massima del 60%.
- La temperatura ambiente alla quale il dispositivo può essere utilizzato si trova nei dati del dispositivo alla fine del manuale.
- Non collocate l'apparecchio in ambienti esterni.
- Il dispositivo deve essere protetto dalla luce solare diretta e non deve essere installato vicino a fonti di calore (forno, radiatore ecc.).
- Questo apparecchio non è adatto per l'installazione ad incasso dentro un mobile, né direttamente sotto uno stipetto pensile, sotto una mensola o oggetti simili.
- Accertatevi inoltre che ci sia spazio sufficiente per permettere l'apertura dello sportello a 90°.
- Le irregolarità del pavimento possono essere compensate dai piedini anteriori regolabili, in modo da garantire una sicura stabilità.
- Fare attenzione a staccare sempre il cavo di alimentazione.

Ventilazione



- L'aria riscaldata intorno all'apparecchio deve poter circolare liberamente. Controllate quindi che non ci sia nessun impedimento alla circolazione dell'aria intorno e sopra l'apparecchio.
- La distanza da pareti, mobili ecc. deve essere di almeno 150 mm.

Pannello di controllo

Accendere/spegnere il dispositivo

- Premere il pulsante  per 3 secondi e accendere o spegnere il dispositivo.
- Si spegne completamente solo disinserendo la spina dalla presa di corrente a muro.
- Dopo un'interruzione di corrente o se l'apparecchio è stato scollegato dalla rete, possono trascorrere da 3 a 5 minuti prima che il compressore si riaccenda.

Impostare la temperatura

- Premere il pulsante  per alternare tra l'impostazione °Celsius e °Fahrenheit.
- Utilizzare i pulsanti  e  per impostare la temperatura desiderata tra 5 e 20 °C. La temperatura selezionata viene salvata e il display mostra nuovamente la temperatura attuale nel vano frigorifero.

Illuminazione interna

- Premere il pulsante  e accendere o spegnere la luce interna.
- **Attenzione:** non rimuovete il coperchio della Luce a LED interna. In caso di cattivo funzionamento, contattate il servizio di assistenza clienti.

Conservazione del vino

- Le temperature riportate qui di seguito sono adatte per vari tipi di vino:
Rosso: 15-18 °C
Secco/bianco: 10-15 °C
Spumante/champagne: 5- 9 °C
- Nel dispositivo possono essere conservate 14 bottiglie bordolesi da 750 ml:

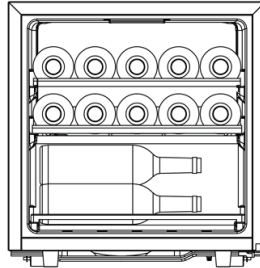

Strato superiore: 5 bottiglie (altezza bottiglia max. 31 cm)

Strato centrale: 5 bottiglie (altezza bottiglia max. 31 cm)

Strato inferiore: 2 x 2 bottiglie una sopra l'altra (altezza bottiglia max. 35 cm)

- Se i ripiani in legno non sono carichi, estrarre i ripiani in legno con forza ma delicatamente. Una volta rivestiti i ripiani in legno, gli estraibili sono più facili da spostare.

Pulizia e manutenzione

- **Disinserite sempre la spina dalla presa di corrente a muro prima di procedere alla pulitura dell'apparecchio.**
- La cantinetta deve essere pulita una volta al mese.
- Quando l'apparecchio è in funzione, è possibile notare la formazione di brina intorno all'evaporatore integrato sigillato nella parte posteriore del vano interno. Questo strato di ghiaccio comincerà a sciogliersi quando il compressore non è in funzione. Grazie a un sistema di scolo, l'acqua sciolta scorre nella vaschetta di raccolta che si trova sotto il compressore, da dove sarà assorbita nell'aria circostante. Pertanto, il dispositivo non deve essere sbrinato, ma solo pulito.
- Assicurarsi che l'apertura di scarico sulla parete posteriore interna non sia ostruita in modo che l'acqua che si forma possa defluire sempre senza ostacoli.
- L'acqua accumulata sul fondo della cantinetta deve essere eliminata.
- Non utilizzate attrezzi abrasivi o sostanze a contenuto di alcol o soluzioni di pulizia aggressive.
- Per sbrinare o per pulire non utilizzate apparecchi elettrici come pulitori a vapore o apparecchi simili.
- Non versate acqua sopra o dentro l'apparecchio.
- Per una pulizia più frequente, vi consigliamo di utilizzare un panno bagnato e un detergente delicato.
- Pulisci i pavimenti in legno con un panno leggermente

umido.

- Dopo la pulitura, con un panno asciugate completamente tutte le superfici. Quando reinserite la spina nella presa di corrente a muro accertatevi di avere le **mani asciutte**.

Eventuali problemi

È possibile sentire dei rumori caratteristici quando accendete l'apparecchio. Questi rumori sono determinati:

- dal motorino elettrico interno al gruppo compressore; durante l'avvio del compressore, il livello di rumorosità sarà leggermente più alto per un limitato periodo di tempo.

- dall'agente refrigerante che fluisce nel circuito.
- Inoltre, la parte laterale della cassa esterna può diventare calda. Questo calore è determinato dalla dispersione del calore generato all'interno della cantinetta.
- La tabella che segue riporta i possibili problemi, l'eventuale causa e i modi per risolverli. In caso di problemi di funzionalità, controllate prima se sia possibile risolverli con l'ausilio di questa tabella. Se il problema persiste, scollegate l'apparecchio dall'alimentazione elettrica e rivolgetevi al Centro Assistenza Clienti.

Problema	Eventuale causa e sua risoluzione
L'apparecchio non funziona.	<ul style="list-style-type: none">• C'è un'interruzione di corrente.• Si è bruciato il fusibile principale.• Il dispositivo non è acceso.• Si è bruciato il fusibile (se presente) della presa di corrente a muro. Potete verificarlo collegando un altro apparecchio elettrico alla stessa spina e controllandone il funzionamento.
La temperatura interna della cantinetta non è sufficientemente bassa.	<ul style="list-style-type: none">• La cantinetta è stata riempita eccessivamente.• Gli sportelli non sono chiusi correttamente.• La ventilazione non è OK. Il dispositivo è troppo vicino a una parete o a un oggetto.
Il rumore normale di funzionamento è cambiato o è diventato più forte.	Eseguite i seguenti controlli: <ul style="list-style-type: none">• Controllate il posizionamento corretto (pavimento non a livello)• Eventuali oggetti vicini all'apparecchio sono influenzati dal funzionamento del frigorifero (per esempio facendoli vibrare?)• Ci sono oggetti sull'apparecchio che vibrano?
Si raccoglie dell'acqua sul fondo dell'apparecchio.	Il sistema di drenaggio dell'acqua di sbrinamento è intasato. L'apertura di scarico deve essere pulita.

Trasporto dell'apparecchio

- Per evitare danni durante il trasporto, accertatevi che tutti gli accessori e i componenti all'interno e intorno all'apparecchio siano fermati saldamente.
- L'apparecchio può essere trasportato in posizione verticale; non inclinatelo a più di 30°.
- Quindi può essere messo in funzione dopo 4 ore. Se il dispositivo è stato inclinato di oltre 30°, attendere **24 ore** dopo l'installazione prima di collegare il dispositivo alla rete.

Smaltimento

-  Gli apparecchi contrassegnati con questo simbolo devono essere smaltiti separatamente dai normali rifiuti domestici perché contengono materiali di valore che possono essere riciclati. Lo smaltimento adeguato protegge l'ambiente e la salute umana. Le autorità locali o il negoziante di riferimento possono fornire ulteriori informazioni in materia.
- Disinserire la spina di alimentazione dalla presa a muro e scollegare il cavo di alimentazione dall'apparecchio

prima dello smaltimento. Rimuovere la porta per evitare il bloccaggio accidentale, ad esempio di bambini che giocano.

-  Il fluido refrigerante isobutano (R600a) e il propellente nell'isolamento ciclopentano (C5H10) sono sostanze infiammabili e devono essere smaltiti correttamente.
- Assicuratevi che i tubi del circuito refrigerante non siano danneggiati prima dello smaltimento corretto.

Dichiarazione di garanzia

La garanzia sui nostri prodotti ha validità di 2 anni dalla data di vendita (certificata da scontrino fiscale) e comprende gli eventuali difetti del materiale o di particolari di costruzione. I danni derivanti da un uso improprio, rotture da caduta o similari non vengono riconosciuti. La presente garanzia non pregiudica i vostri diritti legali, né i diritti acquisiti in quanto consumatore e riconosciuti dalla legislazione nazionale vigente che disciplina l'acquisto di beni. La garanzia decade nel momento in cui gli apparecchi vengono aperti o manomessi da Centri non da noi autorizzati.

Informazioni per il servizio clienti

Nel caso in cui l'apparecchio richieda una riparazione, vi preghiamo di mettervi in contatto con il nostro Centro Assistenza Clienti, fornendo una descrizione dettagliata del problema occorso e citando il numero di articolo WKS ... riportato sulla targhetta portadati dell'apparecchio. Tali informazioni ci aiuteranno a gestire efficacemente la vostra richiesta.

In caso di cattivo funzionamento o di altri problemi, o anche se desiderate ordinare pezzi di ricambio, mettetevi in contatto con il nostro Centro Telefonico di Assistenza ai Clienti.

Scheda tecnica del prodotto

Identificatore del modello		WKS 8892			
Tipo di dispositivo di refrigerazione:					
Dispositivo a basso rumore:	no	Tipo di struttura:		indipendente	
Armadio per vino:	si	Altro dispositivo di raffreddamento:		no	
Dimensioni complessive (A x L x P in mm)		508 x 480 x 430			
Volume totale (in l)		43			
EEI		124			
Classe di efficienza energetica		F			
Consumo energetico annuo (in kWh/a)*		97			
Classe di emissione di rumore aereo		C			
Emissioni di rumore aereo (in dB (A) re 1pW)		38			
Classe climatica		SN, N, ST			
Temperatura ambiente (in °C)		10-38			
Tempo di conservazione in caso di malfunzionamenti (in h)		-			
Peso (in kg)		22,9			
Commutazione invernale		no			
Parametri vano frigo/congelatore:					
Tipo	Volumi (in l)	Temperatura consigliata (in °C)	Capacità congelatore (kg / 24h)	Scongelamento A= Automatico M = Manuale	Congelamento veloce
Vano portabottiglie	43	12	-	A	-
Per cantinetta vino					
Numero di bottiglie di vino standard		14			
Parametri della sorgente luminosa:					
Tipo di sorgente luminosa		LED			
Classe di efficienza energetica		-			
Dati elettrici		Vedere la targhetta			

*) Il consumo reale dipende dal tipo di utilizzo e dal luogo di collocazione dell'apparecchio

Vinskab med termostat

Kære kunde,

Inden apparatet tages i brug bør denne brugsanvisning læses omhyggeligt, og derefter gemmes til senere reference. Apparatet bør kun benyttes af personer der er bekendt med denne brugsanvisning.

Tilslutning til strømforsyningen

- Apparatet bør kun tilsluttes til en stikkontakt med jordforbindelse, der er installeret i overensstemmelse med el-regulativet. Vær opmærksom på, om lysnettets spænding svarer til spændingen angivet på typeskiltet. Dette produkt overholder direktiverne som gælder for CE-mærkning.
- Tilslut aldrig dette apparat gennem en transformer eller sammen med andre elektriske apparater, ved hjælp af en forlængerledning.
- For at undgå vibrationslyde skal man sikre sig at ledningen ikke på noget sted berører bagsiden af apparatet (f.eks. varmeveksleren).

Generel information

- Dette er et kompressorstyret vinskab designet til afkøling og opbevaring af vin.
- Køleapparater inddeles i bestemte miljøklasser. Der henvises til slutningen af denne vejledning for information om miljøklassificeringen af dette apparat.
- Vi påtager os intet ansvar for skader, der skyldes misbrug eller manglende overholdelse af denne brugsanvisning.

Vigtige sikkerhedsregler

- Dette apparat er beregnet til privat brug eller i tilsvarende omgivelser, såsom
 - i tekøkkener, kontorer eller andre mindre virksomheder,
 - landbrugsvirksomheder,
 - af kunder på hoteller, moteller m.m. og tilsvarende foretagender,
 - B&B pensionater.
- Dette apparat er ikke beregnet til kommerciel brug, heller ikke til brug i cateringfirmaer og tilsvarende engrosvirksomheder.



Dette apparats kølende kredsløb indeholder kølevæskens isobutan (R600a), en naturlig gas

som er miljøvenlig, men alligevel let antændelig. Sørg derfor altid for at ingen af komponenterne i det kølende kredsløb bliver beskadigede ved transport eller installering af apparatet. Hvis kredsløbet alligevel skulle blive beskadiget, må apparatet ikke tændes eller tilsluttes til strømforsyningen, ligesom det er vigtigt da at flytte alt som kan være ophav til antændelse langt væk fra apparatet; rummet som apparatet er placeret i må derefter udluftes grundigt.

- **Advarsel:** Hold altid ventilationsåbninger i kabinettet eller i apparatets indvendige opbygning fri for tilstopning. Der må altid være tilstrækkelig ventilation omkring apparatet.
- **Advarsel:** Undgå at beskadige det kølende kredsløb. Udslip af kølevæske kan forårsage øjenskader; der er også risiko for antændelse af kølemidlet.
- **Advarsel:** Benyt aldrig andre genstande (som f.eks. varmeapparatet eller varmeblæsere) til at fremskynde afrimning af apparatet; benyt kun de metoder som anbefales i denne brugsanvisning.
- **Advarsel:** Brug aldrig andre elektriske apparater (som f.eks. en ismaskine) indeni vinskabet, med mindre det er specifikt nævnt i denne brugsanvisning.

- **Advarsel:** Fjern aldrig dækslet over det indvendige LED lys. Skulle der opstå en fejlfunktion, anmoder vi om at man kontakter Kundeservice for assistance.
 - Inden tilslutning til strømforsyningen må apparatet og ledningen altid efterses grundigt for mulige transportskader. Hvis sådanne skader findes, må apparatet ikke sluttes til strømforsyningen.
 - Når enheden installeres er det vigtigt, at ledningen ikke er fastklemmt, eller på anden måde bliver beskadiget.
 - Variable multistikdåser eller strømforsyninger må ikke anbringes på enhedens bagside.
 - Dette apparat er ikke beregnet til opbevaring af eksplosive substanser såsom spraydåser med brændbar drivgas.
 - Hvis apparatet sælges, overdrages til tredjepart eller bortskaffes til en genbrugsstation, må man gøre opmærksom på tilstedeværelse af både isoleringsmidlet 'cyclopentan' og kølevæsken R 600 a. Yderligere information om korrekt genbrug findes i afsnittet om *Bortskaffelse*.
 - For at overholde sikkerhedsregulativet og undgå fare, skal alle reparationer eller ændringer af dette apparat udføres af vores autoriserede servicepersonel, dette inkluderer også udskiftning af ledningen.
 - Dette apparat kan benyttes af børn (som er mindst 8 år) og af personer med reducerede fysiske, sensoriske eller mentale evner, eller mangel på erfaring eller viden, såfremt de har fået vejledning og instruktion i brugen af dette apparat og fuldt ud forstår alle farer og forholdsregler vedrørende sikkerheden som brug af apparatet medfører.
 - Børn i aldersklassen 3-8 år må fylde og tømme dette apparat.
 - Børn må aldrig få lov til at lege med apparatet.
 - Børn må aldrig få lov til at udføre nogen former for rengøring eller vedligehold af dette apparat medmindre de er under opsyn.
 - Til regelmæssig rengøring anbefaler vi varmt vand med et mildt opvaskemiddel. Detaljeret information om rengøring af apparatet findes i afsnittet om *Rengøring og vedligehold*.
 - For at undgå risiko for elektrisk stød må apparatet ikke rengøres med nogen former for væske eller nedsænkes i væske.
 - **Advarsel:** Fjern aldrig dækslet over det indvendige LED lys. Skulle der opstå en fejlfunktion, anmoder vi om at man kontakter Kundeservice for assistance.
- For at undgå forurening af fødevarer, skal disse instruktioner overholdes.
- Hvis døren holdes åben i længere tid, kan det føre til en betydelig stigning af temperaturen i enhedens rum. Vær opmærksom på, at døren er korrekt lukket og ikke er blokeret af vinflasker.
 - Overflader, der har været i kontakt med fødevarer samt tilgængelige drænsystemer, skal regelmæssigt rengøres.

- Hvis apparatet skal stå tomt i længere tid, bør det slukkes, rengøres, og døren efterlades åben, så der ikke danner sig skimmelsvamp i det.

- Dette apparat er kun designet til opbevaring af vin.
- For at undgå risiko for personskade eller beskadigelse af apparatet, må det kun transporteres mens det er pakket ind i den originale emballage. Ved udpakning og installering er det nødvendigt at 2 personer hjælpes ad.
- Apparatet bør kun transporteres over korte afstande på rullerne i bunden.
- **Advarsel:** Hold børn væk fra emballeringen, da denne udgør en mulig risiko for tilskadekomst, ved f.eks. kvælning.
- Ledningen bør jævnligt efterses for beskadigelse. Hvis man opdager fejl ved ledningen, må apparatet ikke længere benyttes.
- For at undgå brandfare, må man aldrig placere nogen form for elektriske apparater ovenpå vinskabet. Placer heller aldrig nogen beholdere med væske ovenpå

apparatet: Dette for at undgå at lækage eller væskespild skal kunne beskadige isoleringen på det elektriske kredsløb.

- Træhylderne med udtærksfunktion må ikke tildækkes, ændres eller fjernes. Luftcirkulationen i apparatets indre skal til enhver tid sikres.
- Man må aldrig hænge eller lægge urimelig meget vægt på hylderne, døren etc.
- Undgå, at apparatet tipper, ved aldrig at trække flere træhylder ud på samme tid.
- Beskyt altid apparatets indre mod åben ild og alle andre kilder til antændelse.
- **Tag altid stikket ud af stikkontakten**
 - i tilfælde af fejlfunktion,
 - inden afrimning,
 - under rengøring,
 - inden vedligehold eller reparationer udføres.
- Træk aldrig i selve ledningen, når ledningen tages ud af stikkontakten; tag altid fat i selve stikket.
- Vi forbeholder os ret til at ændre apparatets specifikationer.

Oversigt

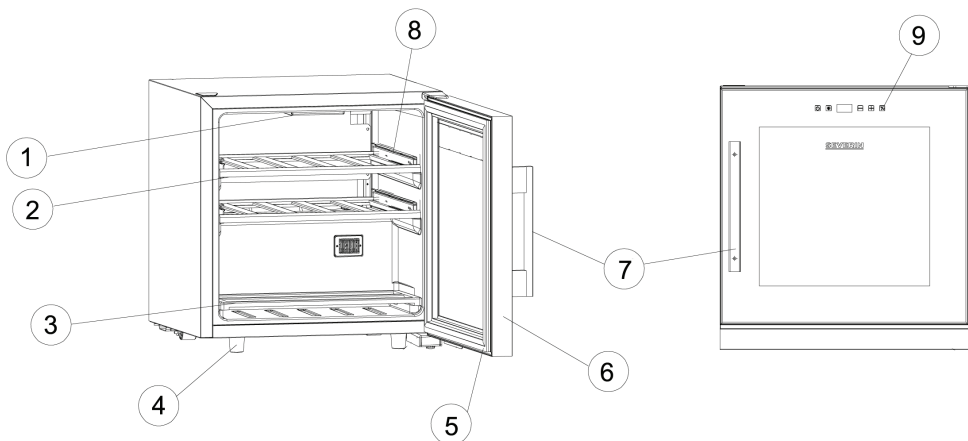

1. LED-lys
2. Øverste træhyld (5 flasker)
3. Nederste træhyld (2 x 2 flasker)
4. Justerbare fødder
5. Dørpakning
6. Glasdør
7. Greb
8. Skinner til træhylder
9. Betjeningspanel

Betjeningspanel

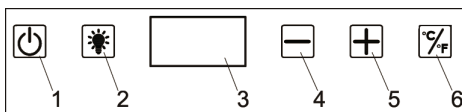

1. Tænd / Sluk
2. Køleskabslys
3. Display / Temperaturvisning
4. Sænkning af temperatur
5. Øgning af temperatur
6. Omskifter for visning i °Celsius / °Fahrenheit

Før den første brug

- Fjern al ud- og indvendig indpakning.
- Sørg for korrekt bortskaffelse af al emballagen.
- Rengør apparatet, som beskrevet i afsnittet *Rengøring og vedligeholdelse*.
- Apparatet bør altid kun transporteres i oprejst tilstand; vip det aldrig mere end 30°.
- Vent i **24 timer** efter opstillingen, før apparatet sluttes til lysnettet. Hvis apparatet ikke har været tippet mere end 30°, kan det tages i brug efter 4 timer.
- Når apparatet tændes første gang, vil man bemærke en svag 'ny' lugt. Denne vil imidlertid forsvinde når køleprocessen er gået i gang.

Påsætning af dørreb

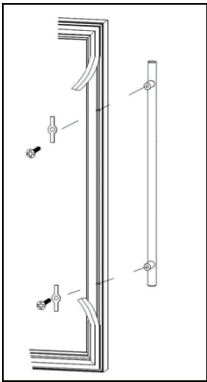

- Åbn glassdøren.
- Skub forsigtigt dørpakningen til side med hånden (kun på de to steder på indersiden af døren, hvor grebet skal skrues på).
- Placér de medfølgende plastunderlagsskiver på skrueerne.
- Sæt det medfølgende greb på udefra.
- Skru grebet fast med skrueerne, spænd dem med hånden. Spænd ikke skrueerne for hårdt, så du ikke beskadiger glasset og grebet.

Opsætning af apparatet

- Vinskabet bør placeres i et godt ventileret, tørt rum.
- Apparatet kan benyttes ved en luftfugtighed på maks. 60 %.
- Den omgivende temperatur, indenfor hvilken apparatet kan benyttes, findes i de tekniske specifikationer i slutningen af denne vejledning.
- Placer aldrig apparatet udendørs.
- Beskyt apparatet mod direkte sollys, og placér det ikke tæt på andre varmekilder (ovne, radiatorer osv.).
- Apparatet må aldrig installeres inde i et skab, heller ikke direkte under et overskab, en hyld eller en tilsvarende genstand.
- Sørg for at der er tilstrækkelig plads foran døren så den kan åbne op til 90°.
- Et ujævnt underlag kan udlignes med de justerbare fødder, så apparatet står mere stabilt.
- Sørg for, at det altid er muligt at tage netstikket ud.

Ventilation



- Den varme luft omkring apparatet må kunne cirkulere. Sørg derfor altid for at luftcirkulationen ikke hindres.
- Afstanden til vægge, møbler osv. skal være mindst 150 mm

Betjeningspanel

Sådan tændes/slukkes apparatet

- Hold knappen  inde i 3 sekunder for at tænde/slukke apparatet.
- Det er kun slukket fuldstændigt, hvis stikket er taget ud af stikkontakten.
- Efter strømafbrydelse, samt hvis apparatet har været koblet fra lysnettet, kan det tage 3-5 minutter, før kompressoren igen slår til.

Indstilling af temperatur

- Tryk på knappen  for at skifte mellem visning i °Celsius og °Fahrenheit.
- Tryk på knapperne  og  for at indstille den ønskede temperatur mellem 5 og 20 °C. Den valgte temperatur lagres, og den aktuelle temperatur i køleskabet vises igen på displayet.

Indvendigt lys

- Tryk på knappen  for at tænde eller slukke lyset i køleskabet.
- **Advarsel:** Fjern aldrig dækslet over det indvendige LED-lys. Skulle der opstå en fejlfunktion, anmoder vi om at man kontakter Kundeservice for assistance.

Opbevaring af vin

- Følgende temperaturer er passende til de forskellige vine:
Rødvin: 15-18 °C
Hvidvin: 10-15 °C
Mousserende/champagne: 5- 9 °C
- I apparatet kan opbevares 14 flasker Bordeaux å 750 ml:

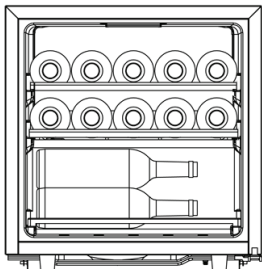

- Øverste lag: 5 flasker (flaskehøjde maks. 31 cm)
- Mellemste lag: 5 flasker (flaskehøjde maks. 31 cm)
- Nederste lag: 2 x 2 flasker over hinanden (flaskehøjde maks. 35 cm)

- Hvis træhylderne er tomme, skal der trækkes med en vis kraft men alligevel forsigtigt for at trække dem ud. Når træhylderne er fyldte, lader de sig lettere bevæge.

Rengøring og vedligehold

- **Tag altid stikket ud af stikkontakten inden rengøring.**
- Vinskabet bør rengøres en gang om måneden.
- Under brug vil man kunne se at der dannes rim omkring det indbyggede kølelegeme, der er forseglet i bagvæggen inde i kabinettet. Denne rim vil begynde at smelte når kompressoren ikke er i brug. Gennem et system af slanger, vil smeltevandet blive ført ned i en

opsamlingsbakke under kompressoren, hvor det bliver absorberet af luften. Derfor må apparatet ikke afrimes, men skal blot rengøres.

- Vær opmærksom på, at afløbsåbningen på bagvæggen i køleskabsrummet ikke tilstoppes, således at kondensvandet altid uhindret kan løbe ud.
- Hvis der samler sig vand i bunden af kabinettet, bør det fjernes.
- Benyt aldrig skarpe redskaber, midler der indeholder alkohol eller andre skrappe rengøringsmidler.
- Benyt aldrig andre elektriske apparater såsom damprensere el. lign. til afrimning eller rengøring af apparatet.
- Hæld aldrig vand ud over eller ind i vinskabet.
- Til regelmæssig rengøring anbefaler vi brugen af en fugtig klud med et mildt opvaskemiddel.
- Træhylderne skal blot rengøres med en letfugtet klud.
- Efter rengøringen må alle faderne tørres fuldstændig tørre. Når stikket igen skal sættes i stikkontakten skal man sørge for at have **tørre hænder**.

Problemløsning

Visse typiske lyde kan høres når der tændes for apparat. Disse lyde er:

- forårsaget af den elektriske motor inde i kompressoren; når kompressoren starter vil lydniveauet blive en smule højere i en kortere periode.
- forårsaget af at kølevæsken flyder gennem kredsløbet.
- I tillæg kan siden af kabinettet blive varm. Denne varme skyldes det varmetab som genereres inde i kabinettet.
- Den følgende tabel viser en liste over mulige fejl, hvad der eventuelt forårsager den og løsningsforslag. Ved problemer bør man først tjekke om en mulig løsning kan findes ved hjælp af denne oversigt. Hvis problemet ikke bliver løst, må man afbryde strømforsyningen og kontakte vores afdeling for Kundeservice.

Problem	Mulig årsag og løsning
Vinskabet virker ikke.	<ul style="list-style-type: none">• Der er strømbrud.• Sikringen er gået.• Apparatet er ikke koblet til lysnettet.
Temperaturen inde i vinskabet er ikke lav nok.	<ul style="list-style-type: none">• Vinskabet er blevet overfyldt.• Dørene er ikke ordentligt lukket.• Ventilationen er ikke korrekt. Apparatet står for tæt på en væg eller anden genstand.
Vinskabets normale lyd ændrer sig eller bliver højere.	Undersøg følgende: <ul style="list-style-type: none">- Tjek om placeringen er i orden (ujævnt gulv).- Er andre genstande i nærheden berørt af kølelegemets funktion (f.eks. begyndt at vibrere?)- Står der noget oven på vinskabet som muligvis kan vibrere?
Der står vand i bunden af vinskabet.	Afløbssystemet til kondensvand er tilstoppet. Rengør afløbsåbningen.

Transport af apparatet

- For at forebygge at apparatet beskadiges under transport skal man sørge for at alt tilbehør og komponenter både ind- og udvendigt er tilstrækkeligt sikrede.
- Apparatet må kun transporteres i oprejst position; det må aldrig vippes mere end 30°.
- Herefter kan det tages i brug efter 4 timer. Hvis apparatet har været tippet mere end 30°, skal du vente i mindst **24 timer** efter opstillingen, før du slutter apparatet til lysnettet.

Bortskaffelse

-  Apparater mærket med dette symbol må ikke smides du sammen med husholdningsaffaldet, da de indeholder værdifulde materialer som kann genbruges. Korrekt bortskaffelse beskytter både miljøet og menneskers helbred. Din kommune eller forhandleren kan give dig yderligere information om dette.
- Forud for bortskaffelsen skal du tage strømstikket ud af stikkontakten og fjerne strømstikket fra apparatet. Tag døren af for at undgå, fx at børn ved et uheld lukker sig inde i apparatet under leg.
-  Kølemedlet Isobutan (R600a) og drivmidlet i isoleringen Cyclopentan (C5H10) er brændbare stoffer og skal bortskaffes fagligt korrekt.
- Vær opmærksom på, at rørene i kølekredsløbet ikke må beskadiges inden fagligt korrekt bortskaffelse.

Garantierklæring

På dette husholdningsprodukt overtager vi garantien i to år fra salgsdatoen. Garantien gælder for materiale- og fabrikationsfejl. Skader, der er opstået som følge af forkert behandling, normalt slid samt på skrøbelige dele som f.eks. glas, dækkes ikke af garantien. Denne garanti har ingen indvirkning på dine lovmæssige rettigheder, heller ikke de nationale forbrugerrettigheder om anskaffelse af varer. Hvis produktet ikke fungerer og må returneres, skal det pakkes forsvarligt ind, og navn, adresse samt årsagen til returneringen skal vedlægges. Hvis dette sker mens garantien stadig dækker, må garantibeviset og kvitteringen også lægges ved. Garantien bortfalder ligeledes ved indgreb på produktet af folk, der ikke er autoriseret af os.

Angivelser til Kundeservice

I tilfælde af fejlfunktion eller problemer med apparatet, bedes man tage kontakt til vores afdeling for Kundeservice. Sørge for at give en detaljeret beskrivelse af fejlen og oplyse hvilket artikel nr. *WKS* ..., der står på typeskiltet. Denne information vil hjælpe os med at behandle en forespørgsel mest mulig effektivt.

I tilfælde af fejlfunktion eller andre problemer med apparatet, eller ved bestilling af udskiftelige dele, bedes man kontakte vores afdeling for Kundeservice hotline.

Produktets datablad

Modelbetegnelse		WKS 8892			
Type af køleapparat:					
Støjsvagt apparat:	nej	Konstruktionstype:		fritstående	
Vinkøleskab:	ja	Andet køleapparat:		nej	
Samlede mål (H x B x D i mm)		508 x 480 x 430			
Samlet indhold (i l)		43			
EEI		124			
Energieffektivitetsklasse		F			
Årligt energiforbrug (i kWh/a)*		97			
Luftlydemissionsklasse		C			
Luftlydemission (i dB(A) re 1 pW)		38			
Klimaklasse		SN, N, ST			
Omgivelsestemperatur (i °C)		10-38			
Opbevaringstid ved fejl (i t)		-			
Vægt (i kg)		22,9			
Vinterfunktion		nej			
Køle-/fryseskabsparametre:					
Type	Volumen (i l)	Anbefalet temperatur (i °C)	Frysekapacitet (kg/24t)	Afrimning A = automatisk M = manuelt	Hurtig nedfrysning
Vinopbevaringsrum	43	12	-	A	-
Til vinkøleskabe					
Antal standardvinflasker		14			
Lyskildeparametre:					
Lyskildetype		LED			
Energieffektivitetsklasse		-			
Elektriske data		Se typeskilt			

*) Det faktiske forbrug afhænger af forbrugsmønstret og placeringen af apparatet

Tempererat vinskåp

Bästa kund!

Innan du använder apparaten bör du läsa denna bruksanvisning noga och spara den för framtida referens. Apparaten bör endast användas av personer som bekantat sig med dessa instruktioner.

Anslutning till vägguttaget

- Apparaten bör endast anslutas till ett felfritt jordat säkerhetsuttag installerat enligt gällande bestämmelser. Se till att nätspänningen i vägguttaget motsvarar den som är märkt på apparatens skylt. Denna produkt uppfyller de krav som är gällande för CE-märkning.
- Använd inte denna enhet med hjälp av en transformator eller tillsammans med andra elapparater genom att använda en förlängningssladd.
- Undvik ljudvibrationer genom att se till att elsladden inte vidrör några delar på enhetens baksida (t ex värmeväxlaren).

Allmän information

- Denna apparat är ett kompressorkylskåp som är konstruerat för kylning och förvaring av vin.
- Kylskåp klassificeras enligt speciella klimatklasser. Information om denna apparats klimatklass finns i produktspecifikationerna i slutet av denna bruksanvisning.
- Inget ansvar godtas om skada uppkommer till följd av felaktig användning, eller om dessa instruktioner inte följs.

Viktiga säkerhetsföreskrifter

- Apparaten är avsedd för hemmabruk eller liknande användning, såsom
 - i personalkök, kontor och andra kommersiella miljöer,
 - i företag inom jordbrukssektorn,
 - för gäster i hotell, motell och liknande inkvarteringsställen,
 - för gäster i bed-and-breakfast hus.
- Denna apparat är inte ämnad för kommersiell användning och inte heller för användning i cateringfirmor eller liknande miljöer.



Apparatens kylkrets innehåller köldmediet isobutan (R600a), en naturgas som har liten

miljöpåverkan, men som dock är lättantändlig. Se därför till att ingen av komponenterna i kylkretsen skadas vid transporten eller installationen av apparaten. Om det uppstår en skada i kylkretsen bör du inte koppla på apparaten eller ansluta den till elnätet, utan släck öppen eld och hindra andra antändningskällor från att komma i närheten av köldmediet; vädra därefter noga rummet där apparaten är placerad.

- **Varning:** Håll ventilationsöppningarna i apparatens hölje eller i den inbyggda strukturen fria från hinder. Se alltid till att vädra tillräckligt.
- **Varning:** Skada inte kylkretsen. Kylmedel som läckt ut skadar ögonen; det förekommer också risk för att kylmedlet antänds.
- **Varning:** Använd inte externa apparater (t.ex. värmare eller värmefläktar) för att påskynda avfrostningen; följ endast de åtgärder som rekommenderas i denna bruksanvisning.
- **Varning:** Använd inga andra elektriska apparater, såsom ismaskiner, på insidan av apparaten ifall det inte är specificerat i denna bruksanvisning.
- **Varning:** Avlägsna inte den invändiga LED-lampans hölje. Om lampan inte fungerar bör du kontakta kundservice

för assistens.

- Innan den kopplas till elnätet bör enheten och elsladden noga kontrolleras så att inga transportskador uppstått. Om du upptäcker en skada bör du inte koppla apparaten till elnätet.
- Kontrollera att strömsladden inte sitter fast eller är skadad när du placerar apparaten.
- Placera inte flera portabla uttag eller portabla nätaggregat på baksidan av apparaten.
- Denna apparat är inte ämnad för förvaring av explosiva ämnen såsom sprayflaskor med ett lättantändligt drivmedel.
- Om enheten är såld, överlåt till tredje part eller lämnad till en lämplig återvinningsstation bör man observera att apparaten innehåller blåsmedlet 'cyclopentan' samt köldmediet R 600 a. Mer information om korrekt återvinning hittar du i avsnittet *Avfallshantering*.
- Följ säkerhetsföreskrifterna och undvik risker genom att låta behörig servicepersonal utföra reparationer eller ändringar beträffande denna apparat, inklusive byte av elsladd.
- Denna apparat kan användas av barn (minst 8 år gamla) och av personer som har minskad fysisk rörelseförmåga, reducerat sinnes- eller mentaltillstånd, eller som har bristfällig erfarenhet och kunskap, förutsatt att dessa personer är under uppsyn eller har fått tillräckliga

instruktioner beträffande apparatens användning och vet vilka risker och säkerhetsåtgärder som användningen innefattar.

- Barn i åldern 3 till 8 år får ställa in och ta ut objekt från produkten.
- Barn bör inte tillåtas leka med apparaten.
- Barn bör inte tillåtas rengöra eller underhålla apparaten utan övervakning.
- För alldaglig rengöring rekommenderar vi att varmt vatten och ett mildt rengöringsmedel används. Se avsnittet *Rengöring och skötsel* för detaljerad information om hur apparaten bör rengöras.
- Undvik risken för elektrisk stöt genom att inte rengöra eller doppa apparaten i vätskor.
- **Varning:** avlägsna inte den invändiga LED-lampans hölje. Om lampan inte fungerar bör du kontakta kundservice för assistens.

För att undvika förorening av mat respektera följande instruktioner:

- Öppning av dörren under långa perioder kan orsaka en signifikant ökning av temperaturen i apparatens fack. Se alltid till att dörren är ordentligt stängd och att tätningen inte blockeras av vinflaskor inuti skåpet eller i dörren.
- Rengör regelbundet ytor som kan komma i kontakt med mat och tillgängliga avloppssystem.
- Om produkten lämnas tom under långa perioder ska den stängas av

och rengöras, och dörren ska lämnas öppen för att förhindra att mögel bildas inuti produkten.

- Denna apparat är endast ämnad för förvaring av viner.
- För att undvika risken för personlig skada eller skador på apparaten, bör apparaten endast transporteras i dess originalemballage. För upppackning och installation krävs 2 personer.
- Hjulen på produktens undersida är endast avsedda för korta förflyttningar.
- **Varning:** Håll barn på avstånd från apparatens förpackningsmaterial eftersom fara eventuellt kan uppstå. Det finns t.ex. risk för kvävning.
- Kontrollera regelbundet att elsladden inte blivit skadad. Om sladden har skadats får apparaten inte längre användas.
- På grund av brandrisken bör du inte placera elektriska apparater ovanpå kylskåpet. Placera inte behållare innehållande vätska ovanpå enheten. Härigenom

undviker du eventuellt läckage eller att läckande vätska skadar den elektriska isoleringen.

- Täck inte över eller modifiera de utdragbara trähyllorna, och ta inte bort dem. Säkerställ alltid tillräcklig luftcirkulation inuti produkten.
- Luta dig inte mot eller lägg oskälig vikt på hyllorna, dörren etc.
- Dra aldrig ut mer än en trähylla åt gången, eftersom det kan få produkten att välta.
- Skydda alltid enhetens insida från öppen eld och andra antändningskällor.
- **Dra alltid stickproppen ur vägguttaget**
 - om apparaten skulle uppvisa fel och,
 - före rengöring,
 - innan service eller reparation påbörjas.
- Tag stickproppen ur vägguttaget genom att dra i stickproppen, aldrig i sladden.
- Vi förbehåller oss rätten att introducera tekniska modifierationer.

Delar

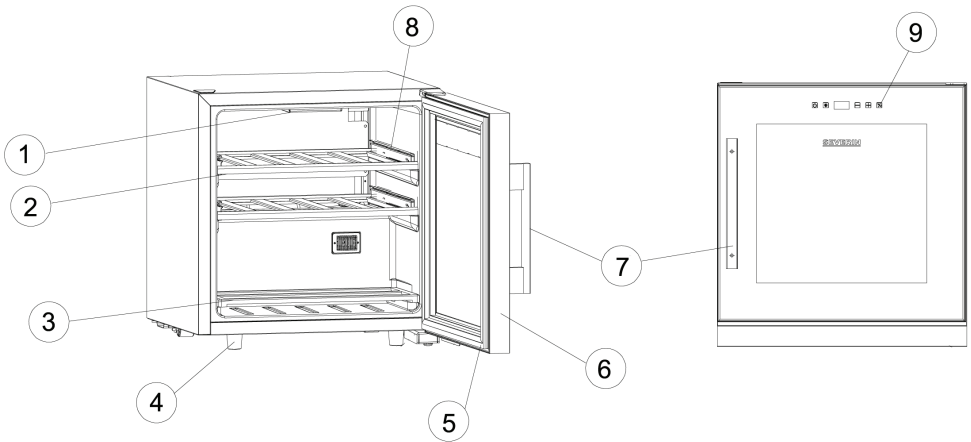

1. LED-belysning
2. Övre trähylla (5 flaskor)
3. Undre trähylla (2 x 2 flaskor)
4. Justerbara stödfötter
5. Dörrtätning
6. Glasdörr
7. Handtag
8. Spår för utdragbara trähyllor
9. Kontrollpanel

Kontrollpanel

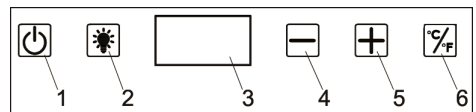

1. På/av-knapp
2. Invändig belysning
3. Temperaturdisplay
4. Sänk temperaturen
5. Hög temperaturen
6. Växla mellan gradangivelse i °Celsius/°Fahrenheit

Innan första användningen

- Tag bort ut- och invändigt förpackningsmaterial.
- Se till att bortskaffningen av förpackningsmaterialet sker enligt gällande sorteringsguide.
- Rengör produkten enligt beskrivningen i avsnittet *Rengöring och skötsel*.
- Enheten bör endast transporteras i dess vertikala position; luta den inte mera än 30°.
- Vänta i cirka **24 timmar** innan du ansluter produkten till strömförsörjningen och slår på den efter att den har ställts på plats. Om produkten lutades upp till 30° under transporten ska den stå upprätt i minst 4 timmar innan den ansluts till strömförsörjningen.
- När enheten kopplas på för första gången kan en svag 'ny' lukt uppstå. Den försvinner dock när kylningsprocessen börjar.

Fastsättning av dörrhandtaget

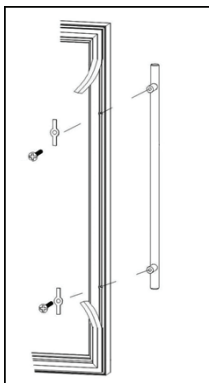

- Öppna glasdörren.
- Skjut försiktigt dörrtätningen åt sidan på de två ställen på dörrens insida där dörrhandtaget ska skruvas fast.
- Placera plastbrickorna (levereras i separat förpackning) på skruvarna.
- Fäst det medföljande handtaget från utsidan.
- Dra åt skruvarna ordentligt för hand för att säkra handtaget. Dra inte åt skruvarna för hårt för att undvika att skada glaset och handtaget.

Ta apparaten i användning

- Apparaten bör placeras i ett välventilerat, torrt rum.
- Produkten bör användas under förhållanden där den relativa luftfuktigheten inte överstiger 60 %.
- Produktspecifikationerna i slutet av denna bruksanvisning innehåller information om lämpligt temperaturintervall för omgivningen för denna produkt.
- Placera inte apparaten utomhus.
- Utsätt inte produkten för direkt solljus och placera den inte nära värmekällor (värmeelement, kokplattor etc.).
- Enheten bör inte installeras inuti ett skåp eller direkt nedanför ett hängande väggskåp, hylla eller liknande föremål.
- Försäkra att det finns tillräckligt med utrymme framför dörren så att den kan öppnas 90°.
- Om golvet är ojämnt ska du använda de justerbara främre stödfötterna på produkten för att kompensera för ojämnheter och säkerställa optimal stabilitet.
- Säkerställ att du kan dra ur elkontakten när som helst.

Ventilation



- Den uppvärmda luften kring enheten bör kunna cirkulera fritt. Se därför till att luftcirkulationen inte hindras.
- Håll alltid ett avstånd på minst 150 mm från väggar, möbler etc.

Kontrollpanel

Slå på/stänga av produkten

- Håll knappen  intryckt i ca 3 sekunder för att slå på eller stänga av produkten.
- För att helt stänga av enheten måste du dra stickproppen ur vägguttaget.
- Efter ett strömavbrott, eller om produkten avsiktligt kopplas ur, kan det ta 3 till 5 minuter innan kompressorn startar igen.

Ställa in temperaturen

- Använd knappen  för att växla mellan °Celsius och °Fahrenheit.
- Använda knapparna  och  för att justera temperaturen mellan 5 och 20 °C. Den valda temperaturen sparas och displayen visar aktuell temperatur i kylfacket.

Invändig belysning

- Knappen  tändes eller släcker den invändiga belysningen.
- **Varning:** avlägsna inte den invändiga LED-ljus hölje. Om lampan inte fungerar bör du kontakta kundservice för assistans.

Förvara viner

- Följande temperaturer är lämpliga för de olika vinsorterna:

Rödvin:	15-18 °C
Torrt/vitt vin:	10-15 °C
Mousserande vin/champagne:	5- 9 °C
- Produkten rymmer upp till 14 flaskor av Bordeaux-typ på 750 ml.

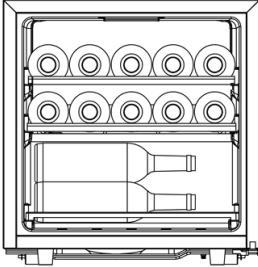

Övre facket: 5 flaskor (max. flaskhöjd 31 cm)
 Mellanfacket: 5 flaskor (max. flaskhöjd 31 cm)
 Nedre facket: 2 x 2 flaskor ovanpå varandra (max. flaskhöjd 35 cm)

- När det inte finns några flaskor i träfacken kan de dras ut försiktigt men bestämt. Det är lätt att dra ut dem när de är tomma.

Rengöring och skötsel

- Dra alltid stickproppen ur vägguttaget innan du börjar rengöringen.**
- Skåpet bör rengöras en gång i månaden.
- När skåpet används kan du märka en uppbyggnad av rimfrost runt den inbyggda förångaren som är förseglad i isoleringsskum vid skåpets vägg på insidan. Detta lager av rimfrost kommer att börja smälta när kompressorn

inte är i funktion. Tack vare det befintliga rörsystemet dräneras smältvattnet till uppsamlingsbrickan under kompressorn där det absorberas i omgivningsluften. Därför behöver produkten inte frostas av och ska endast rengöras.

- För att möjliggöra att smältvattnet dräneras fritt bör du alltid se till att dräneringskanalen och utloppet i skåpet inte blockeras.
- Vatten som samlas på skåpets botten bör avlägsnas.
- Använd inte repande redskap eller material som innehåller alkohol eller starka rengöringsmedel.
- Använd inte elapparater, såsom ångtättar etc. för avfrostning eller rengöring.
- Häll inte vatten över eller in i enheten.
- För vanlig rengöring rekommenderar vi att du använder en fuktad duk och ett mildt rengöringsmedel.
- Rengör trähyllorna med en lätt fuktad trasa.
- Efter rengöring bör du torka alla ytor helt torra. När du sätter in stickproppen i eluttaget bör du försäkra dig om att **dina händer är torra**.

Problemlösning

Ett typiskt ljud kan höras när apparaten är påkopplad. Detta ljud är:



- orsakat av elmotorn i kompressorutrustningen; när kompressorn startas upp är ljudnivån något högre under en kort tid.
- orsakat av köldmediet som cirkulerar i systemet.
- Även höljets sida kan bli varm. Denna värme uppstår på grund av utstrålning av värmen som genereras inuti skåpet.
- I följande tabell finns möjliga funktionsstörningar, deras troliga orsaker och lösningar. Om det skulle uppstå användningsproblem bör du först kontrollera om en lösning finns i denna tabell. Om problemet kvarstår bör du dra stickproppen ur vägguttaget och kontakta vår kundserviceavdelning.

Problem	Möjlig orsak och lösning
Apparaten fungerar inte.	<ul style="list-style-type: none"> Det är strömavbrott Huvudsäkring har brunnit. Produkten är inte påslagen. Eluttagets säkring (om sådan finns) har brunnit. Detta kan kontrolleras genom att ansluta en annan elapparat till uttaget och kontrollera dess funktion.
Temperaturen inuti vinskåpet är inte tillräckligt låg.	<ul style="list-style-type: none"> Skåpet är överfyllt. Dörren eller luckan är inte ordentligt stängd. Otillräcklig ventilation. Produkten står för nära en vägg eller annat hinder.
Det normala driftljudet ändras eller blir högre.	Kontrollera följande: <ul style="list-style-type: none"> Kontrollera ställningen så att den är korrekt (ojämnt golv). Påverkas något närliggande föremål av att kylenheten är igång i dess närhet (t.ex. börjat vibrera?) Finns det föremål ovanpå enheten som vibrerar?
Vatten samlas på enhetens botten.	Avloppssystemet för smältvatten är blockerat. Rengör utloppshålet.

Transport av apparaten

- Undvik skador på enheten under transporten genom att se till att alla tillbehör och delar inuti och runt apparaten är ordentligt festsatta.
- Enheten bör endast transporteras i dess vertikala position; luta den inte mera än 30°.
- Därefter kan produkten slås på igen efter 4 timmar. Om produkten har lutats mer än 30° under transport ska du vänta i cirka **24 timmar** innan du ansluter den till strömförsörjningen och slår på den efter att den har ställts på plats.

Avfallshandtering

-  Enheter märkta med denna symbol måste kasseras separat från hushållsavfallet, eftersom de innehåller värdefulla material som kan återvinnas. Korrekt avfallshandtering skyddar miljön och människors hälsa. Din lokala myndighet eller återförsäljare kan ge information i ärendet.
- Dra ur kontakten ur väggurtaget och sära sladden från enheten innan den överlämnas till avfallshandtering. Ta bort dörren för att förhindra att lekande barn blir inlåsta av misstag.
-  Köldmedlet Isobutan (R600a) och isolationens driftmedel Cyclopentan (C5H10) är brännbara ämnen och måste avfallshandteras fackkunnigt.
- OBS! Köldkretsarnas rörledningar får inte skadas tills fackkunnigt avfallshandtering är genomförd.

Garanti i Sverige och Finland

För material- och tillverkningsfel gäller 2 års garanti räknat från inköpsdagen mot uppvisande av specificerat inköpskvitto i överensstämmelse med de allmänna garantivillkoren. Denna garanti inverkar inte på dina lagstadgade rättigheter eller dina lagenliga rättigheter enligt den nationella konsumentskyddslagstiftningen. Ifall apparaten används felaktigt, eller vårdslöst, ansvarar den som använder apparaten för eventuella material- och personskador.

Tillverkas för: Severin Elektrogeräte GmbH, Tyskland.

Information till kundtjänst

Om reparation skulle bli nödvändig ber vi dig ta kontakt med vår kundservice. Beskriv felet detaljerat och uppge produktnummer **WKS ...** på apparatens märkskylt. Denna information gör det lättare för oss att betjäna dig effektivt.

Ifall apparaten skulle krångla eller om det uppstår andra problem, eller för att beställa reservdelar, ber vi Dig kontakta vår kundtjänstavdelning. Adressen finns i bilagan till denna bruksanvisning.

Produktbladet

Modellbeteckning		WKS 8892			
Typ av kylenhet:					
Enhet med låg ljudnivå:	nej	Konstruktionstyp:	fristående		
Vinkylskåp:	ja	Annan kylenhet:	nej		
Totala mått (H x B x D i mm)		508 x 480 x 430			
Totalvolym (i l)		43			
EEI		124			
Energieffektivitetsklass		F			
Årlig energiförbrukning (i kWh/a)*		97			
Utsläppsklass för luftburet akustiskt buller		C			
Luftburet akustiskt buller (i dB(A) re 1 pW)		38			
Klimatklass		SN, N, ST			
Omgivningstemperatur (i °C)		10-38			
Lagringstid vid störningar (i h)		-			
Vikt (i kg)		22,9			
Vinterkoppling		nej			
Kyl-/frysparametrar:					
Typ	Volym (i l)	Rekommenderad temperatur (i °C)	Frysningkapacitet (kg/24h)	Avfrosta A=automatisk M=manuell	Snabbfrysning
Vinlagringsfack	43	12	-	A	-
För vinlagringskåp					
Antal vinflaskor i standardstorlek		14			
Parametrar för ljuskälla:					
Typ av ljuskälla		LED			
Energieffektivitetsklass		-			
Elektriska data		Se typskylt			

*) Den faktiska elförbrukningen beror på hur apparaten används och hur den är placerad

Lämpötilansäätimellä varustettu viinikaappi

Hyvä Asiakas,

Lue seuraavat ohjeet huolellisesti ennen laitteen käyttöä ja säilytä tämä opas tulevaa tarvetta varten. Laitetta saavat käyttää vain henkilöt, jotka ovat tutustuneet näihin ohjeisiin.

Verkkoliitäntä

- Laite tulee liittää määräysten mukaisesti asennettuun, maadoitettuun suojapistorasiaan. Varmista, että verkkojännite vastaa laitteen arvokilpeen merkittyä jännitettä. Tämä tuote on kaikkien voimassa olevien CE-merkintöjä koskevien direktiivien mukainen.
- Älä käytä tätä laitetta jännitemuuntimen tai jatkojohdon kautta yhdessä muiden sähkölaitteiden kanssa.
- Tärinästä johtuvan melun välttämiseksi varmista, ettei virtajohto kosketa mitään viinikaapin takapuolen osaa (esim. jäähdyntä).

Yleistä tietoa

- Tämä laite on kompressoriviinikaappi, joka on tarkoitettu viiniin jäähdytykseen ja säilytykseen.
- Jäähdytyslaitteet on luokiteltu tiettyihin ilmastoluokkiin. Tuotetietolehdessä on lisätietoa tämän laitteen luokituksesta. Tämän laitteen ilmastoluokan voi tarkistaa ohjekirjan lopussa olevista laitteen tiedoista.
- Jos laite vahingoittuu väärinkäytön seurauksena tai siksi, että annettuja ohjeita ei ole noudatettu, valmistaja ei vastaa aiheutuneista vahingoista.

Tärkeitä turvallisuusohjeita

- Tämä laite on tarkoitettu kotitalouskäyttöön tai vastaavaan, kuten
 - ruokatat, toimistot ja muut kaupalliset ympäristöt
 - maatalousyrittäjät
 - hotellien, motellien jne. ja vastaavien yritysten asiakkaat
 - aamiaisen ja majoituksen tarjoavat majatalot.
- Tätä laitetta ei ole tarkoitettu kaupalliseen käyttöön, eikä myöskään pitopalvelutoimintaan tai sen kaltaisiin tukkumyyntiympäristöihin.



Tämän laitteen jäähdytyspiirissä käytetään kylmäaineena isobutaania (R600a). Se

on luonnonkaasu, jolla ei ole haitallisia ympäristövaikutuksia, mutta se on tulenarkaa. Varmista siksi, ettei mikään jäähdytyspiirin osista vahingoitu kuljetuksen ja laitteen asennuksen aikana. Jos jäähdytyspiiri vahingoittuu, älä käynnistä laitetta äläkä kytke sitä verkkovirtaan, vaan siirrä avoin tuli ja kaikki muut herkästi sytyvät lähteet välittömästi pois kylmäkaasun läheisyydestä ja tuuleta sitten huone, jossa laite sijaitsee.

- **Varoitus:** Pidä laitteen rungossa tai siihen kuuluvassa rakenteessa olevat tuuletusraot peittämättöminä. On taattava aina riittävä ilmanvaihto.
- **Varoitus:** Älä vahingoita jäähdytyspiiriä. Mikä tahansa määrä vuotavaa kylmäainetta vahingoittaa silmiä. On olemassa myös kylmäaineen syttymisen vaara.
- **Varoitus:** Älä käytä mitään ulkoista laitetta (esim. lämmityslaitteita tai lämpöpuhaltimia) nopeuttamaan sulatusta. Noudata ainoastaan tässä oppaassa suositeltuja menetelmiä.
- **Varoitus:** Älä käytä laitteen sisällä mitään muita sähkölaitteita, esim. jääpalakoneita, ellei sitä ole erityisesti mainittu tässä käyttöohjeessa.
- **Varoitus:** Älä irrota LED-sisävalon kantta. Mikäli siihen tulee vika, saat apua ottamalla yhteyttä asiakaspalveluun.

- Koko laite, mukaan lukien sen virtajohto, on tarkastettava perusteellisesti kuljetusvaurioiden varalta ennen verkkovirtaan liittämistä. Jos tällaisia vaurioita löytyy, laitetta ei saa liittää verkkovirtaan.
 - Valittaessa laitteen paikkaa, varmista ettei sähköjohto ole jäänyt kiinni tai vahingoittunut.
 - Älä sijoita siirrettäviä pistorasioita tai siirrettäviä virtalähteitä laitteen perään.
 - Tätä laitetta ei ole tarkoitettu räjähdysherkkien aineiden säilytykseen kuten aerosolipurkkien, joissa on tulenarkaa ponneainetta.
 - Jos laite myydään, annetaan ulkopuoliselle tai hävitetään sopivassa kierrätyslaitoksessa, on kiinnitettävä huomiota eristyskaasuna toimivan syklopentaanin sekä kylmäaineen (R 600 a) olemassaoloon. Lisätietoa oikein kierrätyksestä on osassa *Jätehuolto*.
 - Jotta turvallisuusmääräyksiä noudatetaan ja vaarat vältetään, vain valmistajan valtuuttama huoltohenkilöstö saa tehdä laitteeseen korjauksia tai muutoksia mukaan lukien vaihtaa virtajohdon.
 - Tätä laitetta saavat käyttää lapset (vähintään 8-vuotiaat) sekä henkilöt, joilla on fyysisesti, aistillisesti tai henkisesti rajoittunut toimintakyky tai joilla on puuttuvat tai vajavaiset tiedot laitteen toiminnasta, mikäli heitä valvotaan tai ohjataan laitteen käytössä ja he ymmärtävät täysin kaikki käyttöön liittyvät vaarat ja turvatoimenpiteet.
 - Yli 3-vuotiaat lapset voivat täyttää ja tyhjentää laitteen.
 - Lasten ei saa antaa leikkiä laitteella.
 - Lasten ei saa antaa tehdä laitteen puhdistus- tai huoltotoimenpiteitä, elleivät he ole valvonnassa.
 - Säännölliseen puhdistukseen suosittelemme lämpimän veden ja miedon puhdistusaineen käyttöä. Yksityiskohtaisia tietoja laitteen puhdistuksesta on osassa *Laitteen puhdistus ja hoito*.
 - Sähköiskun vaaran välttämiseksi älä puhdista laitetta nesteillä äläkä upota sitä nesteisiin.
 - **Varoitus:** Älä irrota LED-sisävalon kantta. Mikäli siihen tulee vika, saat apua ottamalla yhteyttä asiakaspalveluun.
- Vältäaksesi ruoan pilaantumisen, noudata seuraavia ohjeita:
- Oven avaaminen pitkäksi aikaa voi aiheuttaa huomattavan lämpötilan nousun laitteen lokeroissa. Varmista, että ovi on suljettu oikein eivätkä viinipullot ole oven esteenä.
 - Siivoa usein pinnat, jotka ovat kosketuksessa ruokaan ja näkyvillä oleviin kuivatusjärjestelmiin.
 - Jos laite on pitkään tyhjiillään, kytke laite pois päältä, puhdista se ja jätä ovi auki homehtumisen välttämiseksi.
 - Tämä laite on tarkoitettu vain viinin säilytykseen.
 - Jotta henkilövämmöjen tai viinikaapin vaurioitumisen vaara vältetään, laitetta saadaan kuljettaa ainoastaan sen alkuperäispakkauksessa. Laitteen poistamiseen pakkauksesta sekä asennukseen tarvitaan 2 henkilöä.

- Pyörillä olevaa laitetta saa kuljettaa vain lyhyitä matkoja.
- **Varoitus:** Pidä lapset poissa pakkausmateriaalien luota potentiaalisen vaaratilanteen esim. tukehtumisvaaran vuoksi.
- Virtajohto on tarkistettava säännöllisesti vaurioiden varalta. Jos johdossa on vikaa, laitetta ei saa enää käyttää.
- Älä aseta tulipalon vaaran välttämiseksi mitään lämpöä tuottavia sähkölaitteita jääkaapin päälle. Älä sijoita mitään nestettä sisältäviä astioita laitteen päälle. Siten estetään nesteiden valuminen tai vuotaminen ja siten sähköeristyksen vaurioituminen.
- Älä peitä, muuta tai irrota ulosvedettäviä puualustoja. Sisäpuolen ilmankierto on aina varmistettava.
- Älä nojaa äläkä kohdistu kohtuutonta painoa hyllyihin, oveen jne.
- Laitteen kaatumisen välttämiseksi puualustoja ei saa vetää samanaikaisesti ulos.
- Suojaa viinikaapin sisustaa aina avoimilta liekeiltä ja muilta syttymislähteiltä.
- **Irrota pistoke seinäpistorasiasta**
 - kun ilmenee mikä tahansa vika,
 - puhdistuksen ajaksi,
 - ennen huolto- tai korjaustöiden suorittamista.
- Kun irrotat pistokkeen pistorasiasta, älä vedä liitäntäjohdosta vaan tartu aina pistokkeeseen.
- Valmistaja pidättää itsellään oikeuden teknisiin muutoksiin.

Laitteen osat

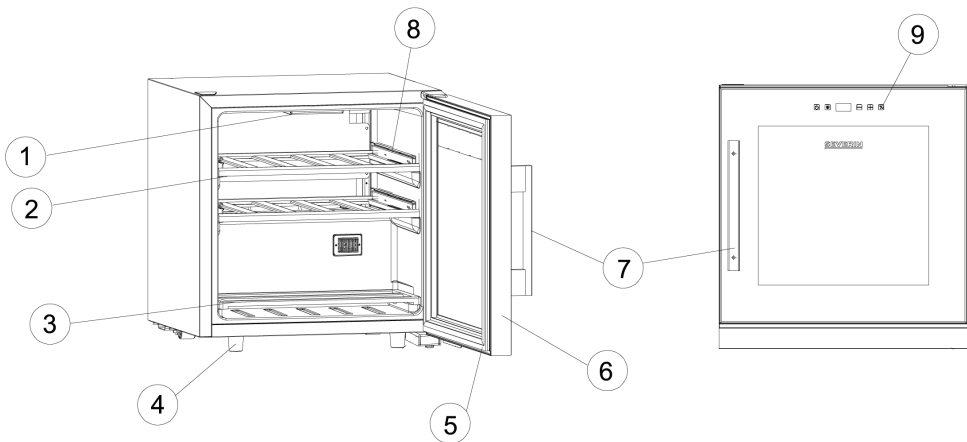

1. LED-valot
2. Ylemmät puualustat (5 pulloa)
3. Alemmat puualustat (2x2 pulloa)
4. Säädettävät jalat
5. Oven tiiviste
6. Lasiovi
7. Kahva
8. Puualustojen vetimet
9. Ohjaustaulu

Ohjaustaulu

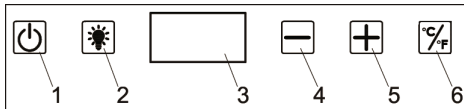

1. Päälle / pois
2. Sisävalo
3. Näyttö / lämpötilan näyttö
4. Lämpötila alhaisemmaksi
5. Lämpötila korkeammaksi
6. Vaihto °Celsius- / °Fahrenheit-asteikon välillä

Ennen ensimmäistä käyttöönottoa

- Poista kaikki ulko- ja sisäpakkauksmateriaalit.
- Varmista, että kaikki pakkauksmateriaalit hävitetään oikein.
- Puhdista laite kohdassa *Puhdistus ja hoito* kuvatulla tavalla.
- Laitetta saa kuljettaa vain pystyasennossa; sitä ei saa kallistaa yli 30°.
- Odota pystyttämisen jälkeen **24 tuntia** ennen kuin liität laitteen sähköverkkoon. Jos laitetta ei ole kallistettu yli 30°, se voidaan ottaa käyttöön 4 tunnin kuluttua.
- Kun laite kytketään päälle ensimmäistä kertaa, voidaan havaita vähäistä hajua. Kuitenkin tämä häviää heti kun jäähdytysprosessi on alkanut.

Kahvan asettaminen paikalleen

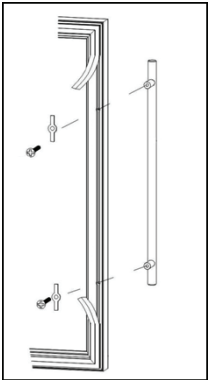

- Avaa lasiovi.
- Työnnä oven tiiviste kädellä sivulle (vain molemmissa oven sisäpuolella olevissa kohdissa, joihin kahva ruuvataan kiinni).
- Laita erilliset mukana toimitetut muoviset aluslaatat ruuvien päälle.
- Aseta mukana toimitettu kahva ulkopuolelta paikalleen.
- Kiinnitä kahva ruuveilla käsitiukkuuteen. Älä kierrä ruuveja liian tiukalle, jotta lasi ja kahva eivät vahingoitu.

Laitteen sijoittaminen paikalleen

- Laite tulee asentaa hyvin tuulettuvaan, kuivaan huoneeseen.
- Laitetta saa käyttää enintään 60 % ilmankosteudessa.
- Ympäristön lämpötila, jossa laitetta voidaan käyttää, on merkitty ohjekirjan lopussa oleviin laitteen tietoihin.
- Älä sijoita laitetta ulos.
- Suojaa laite suoralta auringonvalolta äläkä aseta sitä lämmönlähteiden (uunit, lämmittimet jne.) lähelle.
- Laitetta ei saa asentaa kaappiin eikä suoraan seinälle ripustetun kaapin, hyllyn tai samankaltaisen esineen alle.
- Varmista, että oven edessä on riittävästi tilaa, jotta ovea voidaan avata 90°.
- Lattian epätasaisuudet voidaan kompensoida säädettävien etujalkojen avulla, jolloin vakaa asento voidaan saavuttaa.
- Varmista, että voit milloin tahansa vetää virtapistokkeen irti pistorasiasta.

Ilmanvaihto



- Laitteesta syntyvän kuuman ilman on pystyttävä kiertämään vapaasti. Varmista sen vuoksi, ettei ilmankierto esty laitteen ympärillä ja yläpuolella.
- Etäisyyden seinin, kalusteisiin jne. on oltava vähintään 150 mm

Ohjaustaulu

Laitteen päälle / pois kytkeminen

- Paina painiketta  3 sekunnin ajan ja kytkä laite päälle tai pois.
- Se voidaan sammuttaa kokonaan vain irrottamalla pistoke pistorasiasta.
- Sähkökatkoksen jälkeen tai kun laite on irrotettu sähköverkosta, voi kestää 3–5 minuuttia ennen kuin kompressori kytketty uudelleen päälle.

Lämpötilan säätäminen

- Paina painiketta  vaihtaaksesi °Celsius- ja °Fahrenheit-asteikon välillä.
- Säädä haluamasi lämpötila 5–20 °C -asteen välillä painamalla painikkeita  ja . Valittu lämpötila tallennetaan ja näytössä näkyy taas jääkaapin nykyinen lämpötila.

Sisävalo

- Paina painiketta  ja kytkä sisävalo päälle tai pois päältä.
- **Varoitus:** Älä irrota LED-valo kantta. Mikäli siihen tulee vika, saat apua ottamalla yhteyttä asiakaspalveluun.

Viinin säilytys

- Seuraavat lämpötilat sopivat erilaisille viineille:
 - Punaviini: 15-18 °C
 - Kuiva/valkoviini: 10-15 °C
 - Kuohuviini/samppanja: 5- 9 °C
- Laitteessa voidaan säilyttää 14 Bordeaux-pulloa (pullon koko: 750 ml):

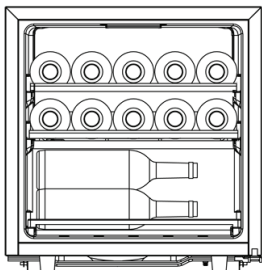

Ylätaso: 5 pulloa (pullon korkeus enintään 31 cm)
Keskitaso: 5 pulloa (pullon korkeus enintään 31 cm)
Alataso: 2 x 2 pulloa päällekkäin (Pullon korkeus enintään 35 cm)

- Jos puualustan päälle ei ole asetettu mitään, vedä puualusta voimakkaasti mutta varovaisesti ulos. Jos puualusta on käytössä, vedintä voi liikuttaa kevyemmin.

Laitteen puhdistus ja hoito

- **Irrota aina ennen puhdistusta pistoke pistorasiasta.**
- Viinikaappi täytyy puhdistaa kerran kuukaudessa.
- Saatat havaita käytön aikana huurteen muodostumista viinikaapin sisäpuolelle, sen takaseinän sisään eristetyin haiduttimen ympärille. Tämä huurrekerros alkaa sulaa, kun kompressori ei toimi. Sulamisvesi

tyhjentyy putkiston kautta kompressorin alla olevaan keräyslustaan, josta se haihtuu ilmaan. Sen vuoksi laitetta ei tarvitse sulattaa, vaan ainoastaan puhdistaa.

- Varmista, että sisätilan takaseinässä oleva poistoaukko ei ole tukossa, jotta vesi voi aina virrata esteettä pois.
- Kaapin sisätilan pohjalle kertyvä vesi täytyy poistaa.
- Älä käytä hankaavia työkaluja tai materiaaleja, jotka sisältävät alkoholia, tai voimakkaita puhdistusliukuksia.
- Älä käytä sulattamiseen tai puhdistukseen mitään sähkölaitteita, kuten höyrypesuria jne.
- Älä kaada vettä laitteen päälle tai sen sisään.
- Suosittelemme säännölliseen puhdistukseen kosteaa rättiä ja mietoa puhdistusainetta.
- Puhdista ovi vain hieman kostutetulla pyyhkeellä.
- Kaikki pinnat täytyy pyyhkiä puhdistuksen jälkeen täysin kuiviksi. Varmista, että **kättesi ovat kuivat**, kun asetat pistokkeen takaisin pistorasiaan.

Vianmääritys

Laitteesta kuuluu sille tyypillisiä ääniä, kun se on kytkettynä päälle. Nämä äänet:

- aikaansaa kompressorin sähkömoottori. Äänentaso on kompressorin käynnistyessä hetken aikaa hiukan kovempi.
- syntyvät kylmäaineen virtaamisesta piirin läpi.
- Lisäksi rungon sivu saattaa kuumeta. Tämä lämpö syntyy kaapin sisällä syntyneen lämmön hajaantumisesta.
- Seuraavassa taulukossa on mahdolliset toimintahäiriöt, niiden todennäköiset syyt ja ratkaisut. Jos ilmenee käyttöön liittyviä ongelmia, tarkista ensin, löytyykö ratkaisu taulukon avulla. Jos ongelma pysyy, kytke laite irti verkkovirrasta ja ota yhteys valmistajan asiakaspalveluosastoon.

Ongelma	Mahdollinen syy ja ratkaisu
Laitte ei toimi.	<ul style="list-style-type: none">• On sähkökatkos.• Pääsulake on lauennut.• Laitte ei ole päälle kytkettynä.• Pistorasian sulake (jos on) on lauennut. Tämä on testattava liittämällä toinen sähkölaite pistorasiaan ja tarkistamalla, toimiiko se.
Viinikaapin sisälämpötila ei ole riittävän alhainen.	<ul style="list-style-type: none">• Viinikaappi on liian täynnä.• Ovia ei ole suljettu kunnolla.• Ilmanvaihto ei toimi. Laitte on liian lähellä seinää tai muuta esinettä.
Tavallinen käyntiäänii muuttuu tai kovenee.	Tarkasta seuraava: <ul style="list-style-type: none">• Tarkista, onko viinikaapin sijoituspaikka sopiva (epätasainen lattia?).• Vaikuttaako jäähdytysyksikön käynti jotenkin viinikaapin viereisiin esineisiin (esim. aiheuttamalla tärinää?)• Onko laitteen päällä jotain tariseviä esineitä?
Vettä kerääntyy laitteen pohjalle.	Sulamisveden poistojärjestelmä on tukossa. Poistoaukko on puhdistettava.

Laitteen kuljettaminen

- Kuljetuksen aiheuttamien vaurioiden välttämiseksi varmistaa, että kaikki laitteen sisä- ja ulkopuolella olevat tarvikkeet ja osat ovat kunnolla kiinnitettyjä.
- Laitetta saa kuljettaa vain pystyasennossa; sitä ei saa kallistaa yli 30°.
- Silloin se voidaan ottaa käyttöön 4 tunnin kuluttua. Jos laitetta on kallistettu yli 30°, odota pystyttämisen jälkeen **24 tuntia**, ennen kuin liität laitteen sähköverkkoon.

Jätehuolto

-  Tällä symbolilla merkityt laitteet täytyy hävittää kotitalousjätteestä erillään, sillä ne sisältävät arvokkaita kierrätyskelpoisia materiaaleja. Asianmukaisella hävittämisellä suojellaan ympäristöä ja ihmisten terveyttä. Saat aiheesta lisätietoa paikallisilta viranomaisilta tai jälleenmyyjiltä.
- Irrota verkkopistoke pistorasiasta ja virtajohto laitteesta ennen tuotteen hävittämistä. Irrota ovi, jotta esim. lapset eivät leikkiessään sulje itseään vahingossa laitteen sisälle.
-  Isobutaani-jäähdytysaine (R600a) ja eristeen ponneaine syklopentaani (C5H10) ovat syttyviä aineita, joten ne on hävitettävä asianmukaisesti.
- Varmista, että jäähdytyspiirin putket eivät vaurioidu ennen asianmukaista hävittämistä.

Takuu

Laitteelle myönnetään 2 vuoden takuu, joka koskee valmistus- ja ainevikoja, ostopäivästä lukien yksilöityä ostokuitia vastaan yleisten Suomessa kulloinkin alalla voimassa olevien takuehtojen mukaan. Mikäli laitetta käytetään väärin, käyttöohjeen vastaisesti tai huolimattomasti, vastuu syntyvistä esine- ja henkilövahingoista lankeaa laitteen käyttäjälle. Tämä takuu ei vaikuta lakimääräisiin oikeuksiin eikä mihinkään muihin kansallisen lainsäädännön säätämiin tuotteiden ostoa koskeviin laillisiin kuluttajaoikeuksiin, joita tuotteen hankkijalla on.

Valmistuttaja: Severin Elektrogeräte GmbH, Saksa
Maahantuojat:

AV-Komponentti Oy
(Puh) 09-8678020
info@avkomponentti.fi
www.avkomponentti.fi

Tiedot asiakaspalvelulle

Jos laite tarvitsee välttämättä korjausta, ota yhteys valmistajan asiakaspalveluun ja anna yksityiskohtainen vikakuvaus ja mainitse laitteen arvokilvessä oleva tuotenumero *WKS* ... Näiden tietojen avulla korjauspyyntö voidaan käsitellä tehokkaasti.

Toimintahäiriön tai muun ongelman ilmaantuessa ota yhteyttä valmistajan asiakaspalvelunumeroon.

Tuotetietoletti

Mallitunnus		WKS 8892			
Kylmälaitteen tyyppi:					
Hiljainen laite:	ei	Malli:	tuetta seisova		
Viinikaappi:	kyllä	Muu kylmälaite:	ei		
Kokonaismitat (K x L x S (mm))		508 x 480 x 430			
Kokonaistilavuus (l)		43			
EEI		124			
Energiehokkuusluokka		F			
Vuotuinen energiankulutus (kWh/a)*		97			
Ilmameluluokka		C			
Ilmamelupäästö (dB(A) re 1pW)		38			
Ilmastoluokka		SN, N, ST			
Ympäristön lämpötila (°C)		10-38			
Varastoimisaika häiriötilanteissa (h)		-			
Paino (kg)		22,9			
Talvikytkeä		ei			
Kylmä-/pakastinosaston parametrit:					
Tyyppi	Tilavuus (l)	Suosittelu lämpötila (°C)	Pakastuskapasiteetti (kg/24h)	Sulatus A = automaattinen M = manuaalinen	Nopea pakastus
Viinin säilytyslokero	43	12	-	A	-
Viinikaapeille					
Standardikokoisten viinipullojen määrä		14			
Valonlähteen parametrit:					
Valonlähteen tyyppi		LED			
Energiehokkuusluokka		-			
Sähkö tiedot		Katso tyyppikilpi			

*) Todellinen kulutus on riippuvainen käyttötavasta ja laitteen sijainnista

Frigorífico de vinhos

Caro(a) Cliente,

Leia atentamente as instruções de utilização antes de utilizar o dispositivo e guarde-as para posterior utilização. O aparelho deve apenas ser utilizado por pessoas que estejam familiarizadas com as instruções de segurança.

Conexão

- Conecte o aparelho apenas a uma tomada de segurança devidamente instalada. A tensão da rede deve corresponder à tensão especificada na placa de identificação do aparelho. O aparelho está em conformidade com as diretivas que são vinculativas para a marcação CE.
- Não ligar o aparelho a inversores ou juntamente com outros aparelhos através de um cabo de extensão.
- O cabo de ligação não deve tocar no lado posterior, por exemplo, no permutador de calor, para evitar possíveis ruídos de vibração.

Geral

- O aparelho é um frigorífico de compressor destinado exclusivamente ao arrefecimento e armazenamento de vinhos.
- Os frigoríficos estão divididos em classes climáticas. A classe climática para este aparelho pode ser encontrada nos dados do aparelho no final das instruções.
- Se o aparelho for operado incorretamente ou para um fim que não o recomendado, nenhuma responsabilidade será assumida por qualquer dano que possa ocorrer.

Instruções de segurança

- O aparelho destina-se a ser utilizado em aplicações domésticas e semelhantes, por exemplo:
 - em cozinhas para empregados em lojas, escritórios e outros ambientes de trabalho semelhantes
 - em explorações agrícolas
 - hóspedes em hotéis, motéis e outros ambientes residenciais;
 - em pousadas
- O aparelho não se destina a uso comercial, incluindo restauração e uso grossista semelhante.



O aparelho contém isobutano refrigerante ecológico mas inflamável (R600a). Por

consequente, deve ter-se o cuidado de proteger o sistema de refrigeração durante o transporte e também após a instalação do aparelho. Se o sistema for danificado, o aparelho não deve ser colocado em funcionamento. Remova chamas abertas ou fontes de ignição perto do refrigerante e ventile bem a divisão.

- **Aviso!** Não feche as aberturas de ventilação da caixa do aparelho nem a superestrutura com mobiliário incorporado. Deve ser assegurada uma circulação de ar suficiente.
- **Aviso!** Não danificar o circuito de arrefecimento. A fuga de agente refrigerante pode provocar lesões oculares ou incêndio.
- **Aviso!** Não utilize quaisquer dispositivos mecânicos ou outros meios artificiais, por exemplo aquecedores, etc., para acelerar o descongelamento para além dos descritos neste manual.
- **Aviso!** Não utilize quaisquer aparelhos elétricos (por exemplo, máquina de gelo, etc.) no interior que não estejam descritos nas instruções.
- **Aviso!** Não retire a tampa da iluminação interior LED. Em caso de defeito da lâmpada LED, contacte o serviço de apoio ao cliente.
- Antes de ligar a unidade, verifique se a unidade e o cabo de ligação à

rede não ficaram danificados durante o transporte. Em caso de danos, o aparelho não deve ser colocado em funcionamento.

- Ao instalar o aparelho, certifique-se de que o cabo de ligação à rede não fica trilhado nem danificado.
- As tomadas múltiplas portáteis ou unidades de alimentação não devem ser colocadas na parte de trás do aparelho.
- Não armazene neste aparelho substâncias explosivas, tais como contentores de aerossóis com gás propulsor inflamável.
- Ao vender, entregar ou enviar para reciclagem, o ciclopentano propulsor no isolamento e o agente refrigerante R600a devem ser assinalados. Para mais informações sobre reciclagem adequada, consulte a secção “Eliminação”.
- Se forem necessárias reparações ou intervenções no aparelho, aquelas devem ser efetuadas por um serviço de assistência ao cliente autorizado, para cumprimento dos regulamentos de segurança e evitar riscos. Isto também se aplica à substituição do cabo de ligação.
- O aparelho pode ser utilizado por crianças com mais de 8 anos de idade ou por pessoas com capacidades físicas, sensoriais ou mentais reduzidas ou experiência e/ou conhecimentos insuficientes, caso sejam supervisionadas ou caso tenham recebido instruções

adequadas em relação ao uso seguro do aparelho, compreendendo os perigos associados.

- As crianças a partir dos 3 anos e com menos de 8 anos podem encher e esvaziar o aparelho.
- As crianças não devem brincar com o aparelho.
- A limpeza e a manutenção do utilizador não devem ser efetuadas por crianças sem supervisão.
- Para cuidados regulares, é adequada água morna com uma adição de líquido de lavagem. Para mais informações sobre limpeza, consultar a secção “*Limpeza e cuidados*”.
- Por razões de segurança elétrica, o aparelho não deve ser limpo com líquidos nem neles imerso.
- **Aviso!** Não retire a tampa da iluminação interior LED. Em caso de defeito da lâmpada LED, contacte o serviço de apoio ao cliente.

Para evitar a contaminação dos alimentos, devem ser observadas as seguintes instruções:

- Se a porta for aberta durante muito tempo, a temperatura nos compartimentos do aparelho pode subir consideravelmente. Certifique-se de que a porta está devidamente fechada e não bloqueada por garrafas de vinho.
- Limpar regularmente as superfícies que possam entrar em contacto com alimentos e sistemas de drenagem acessíveis.
- Se o aparelho for deixado vazio

durante muito tempo, desligue-o, limpe-o e deixe a porta aberta para evitar o crescimento de bolor.

- Armazenar apenas vinho no aparelho.
- Para evitar ferimentos pessoais e danos materiais, transportar a unidade apenas embalada e montá-la com duas pessoas.
- Só transportar o aparelho, por curtas distâncias, sobre os rodízios que se encontram na parte de baixo do mesmo.
- Atenção! Mantenha as crianças afastadas de materiais de embalagem. Existe o perigo de asfixia!
- Verificar regularmente se o cabo de ligação está danificado. Em caso de danos, o aparelho não deve ser mais utilizado.
- Não utilize aparelhos eléctricos na superfície de armazenamento para evitar riscos de incêndio. Além disso, não coloque quaisquer recipientes de líquidos sobre o aparelho para que eventuais fugas de líquidos

não afetem o isolamento eléctrico.

- Não cobrir, modificar ou remover as prateleiras de madeira com função de puxar. Deve ser sempre assegurada a circulação de ar no interior.
- Não utilizar prateleiras, compartimentos, porta, etc. como superfície de degrau ou para apoio.
- Para evitar que o aparelho tombe, nunca puxe simultaneamente para fora várias prateleiras de madeira.
- Não manusear chamas nuas ou fontes de ignição no interior do aparelho.
- **Não deixe o cabo eléctrico pendurado.**
 - no caso de ocorrer alguma avaria durante a operação,
 - antes de cada limpeza,
 - quando se trabalha com o aparelho.
- Não retirar a ficha da tomada puxando pelo cabo de ligação; agarre a ficha para a retirar da tomada.
- Reservamo-nos o direito de fazer alterações técnicas.

Estrutura

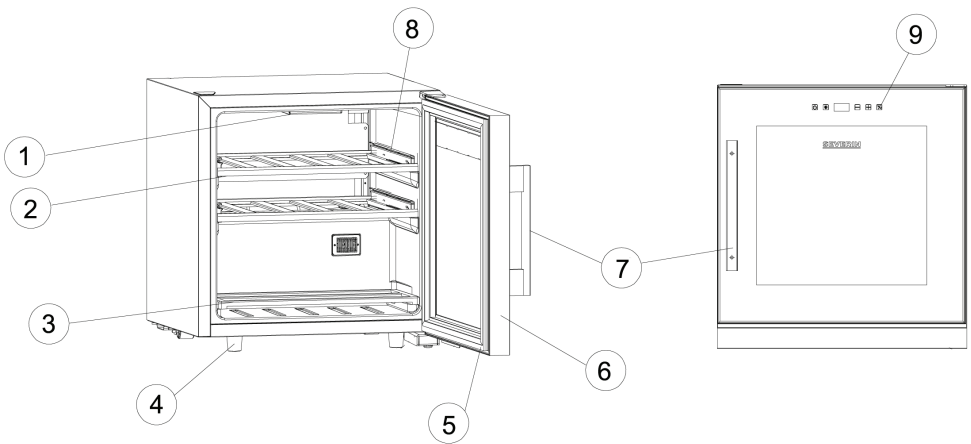

1. Iluminação LED
2. Prateleira superior de madeira (5 garrafas)
3. Prateleira inferior de madeira (2x2 garrafas)
4. pés de apoio ajustáveis
5. Vedante da porta
6. Porta de vidro
7. Pega
8. Extensões para prateleiras de madeira
9. Painel de controlo

Painel de controlo

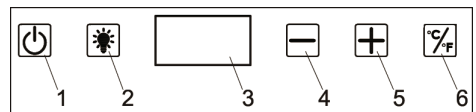

1. Ligar / Desligar
2. Iluminação interior
3. Mostrador / Indicador de temperatura
4. Temperatura mais baixa
5. Temperatura mais elevada
6. Conversão °Celsius / °Fahrenheit

Antes da primeira utilização

- Retire todas as embalagens interiores e exteriores do aparelho.
- Elimine corretamente a embalagem.
- Limpar o aparelho tal como descrito em *Limpeza e cuidados*.
- O aparelho deve ser transportado na posição vertical de trabalho, inclinada não mais do que 30°.
- Após a instalação, aguardar **24 horas** antes de ligar o aparelho à rede elétrica. Se o aparelho não tiver sido inclinado mais de 30°, pode ser colocado em funcionamento após 4 horas.
- Ao ligar o aparelho pela primeira vez, poderá notar um ligeiro "odor novo". Este odor desaparece assim que o aparelho começa a arrefecer.

Fixar a pega

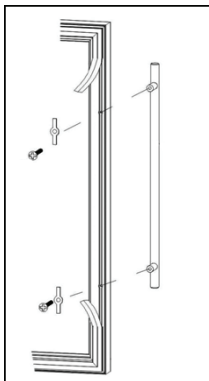

- Abra a porta de vidro.
- Empurrar cuidadosamente o vedante da porta à mão para o lado (apenas nos dois pontos do interior da porta onde o puxador será aparafusado).
- Coloque as arruelas de plástico, anexas separadamente, sobre os parafusos.
- Coloque a pega anexa a partir do exterior.
- Aparafuse a pega à mão com os parafusos. Não aparafuse os parafusos com demasiada força para evitar danificar o vidro e a pega.

Instalação

- Deve ser escolhida uma divisão seca e bem ventilada para a instalação do aparelho.
- O aparelho pode ser utilizado com uma humidade máxima de 60%.
- A temperatura ambiente à qual o aparelho pode ser operado pode ser encontrada nos dados do aparelho no final das instruções.
- Não instalar o aparelho ao ar livre.
- O aparelho deve ser protegido da luz solar direta e não deve ser colocado perto de fontes de calor (fogão, radiador, etc.). Contudo, se isto não puder ser evitado, deve ser utilizado isolamento entre a fonte de calor e o aparelho.
- O aparelho não deve ser instalado num armário. Não é permitida a montagem da unidade diretamente por baixo de um painel ou armário.
- Deve ser possível abrir a porta num ângulo de até 90°.
- Os pisos irregulares podem ser compensados pelos pés de apoio frontais ajustáveis para assegurar a estabilidade.
- Certifique-se de que pode desligar a ficha da rede em qualquer altura.

Ventilação

- O ar aquecido à volta do aparelho deve poder circular livremente. Por esta razão, não obstruir a circulação de ar à volta e acima do aparelho.
- A distância às paredes, mobiliário, etc., deve ser de pelo menos 150 mm.

Painel de controlo

Ligar/desligar o aparelho

- Pressionar o botão durante 3 segundos e ligar ou desligar o aparelho.
- O aparelho apenas pode ser completamente desligado puxando a ficha da tomada de rede.
- Após uma falha de energia ou se o aparelho tiver sido desligado da rede, pode demorar 3 a 5 minutos até que o compressor volte a ligar-se.

Ajustar a temperatura

- Prima a tecla para alternar entre a configuração °Celsius e °Fahrenheit.
- Utilizar as teclas e para definir a temperatura desejada entre 5 e 20 °C. A temperatura selecionada é guardada e o visor mostra novamente a temperatura atual no frigorífico.

Iluminação interior

- Premir o botão para ligar ou desligar a luz interior.
- **Aviso!** Não retire a tampa da iluminação interior LED. No caso de um defeito na luz LED, contactar o serviço ao cliente.

Armazenamento do vinho

- As temperaturas seguintes são adequadas para os diferentes vinhos:
Vinho tinto: 15-18 °C
Vinho branco: 10-15 °C
Vinho espumante: 5- 9 °C
- No aparelho podem ser armazenadas 14 garrafas de 750ml de Bordeaux:

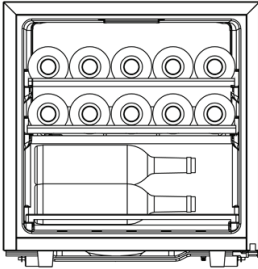

- Camada superior: 5 garrafas (altura da garrafa máx. 31 cm).
- Camada intermédia: 5 garrafas (altura da garrafa máx. 31 cm).
- Camada inferior: 2 x 2 garrafas em cima uma da outra (altura máxima da garrafa 35 cm)

- Quando as prateleiras de madeira não estiverem carregadas, puxar as prateleiras de madeira com força mas com cuidado. Assim que as prateleiras de madeira estiverem carregadas, as extensões podem ser movimentadas mais facilmente.

Limpeza e manutenção

- **Desligar sempre a ficha da rede antes da limpeza.**
- A câmara frigorífica deve ser limpa uma vez por mês.
- Formação de gelo no evaporador na parede traseira interior. Durante os períodos em que o compressor não está a funcionar, o gelo pode descongelar. A água resultante é alimentada através de um sistema de mangueira para o tabuleiro do compressor, onde se evapora devido ao calor gerado. Portanto, o aparelho não precisa de ser descongelado, apenas limpo.
- Certifique-se de que a abertura de drenagem na parede traseira, no interior, não está bloqueada, para que a água que surge possa sempre escorrer sem obstáculos.
- Se a água ficar retida no tabuleiro do fundo, deve ser removida.
- Não utilize produtos de limpeza que contenham álcool nem produtos de limpeza agressivos.
- Além disso, não utilize aparelhos elétricos para descongelação ou limpeza, tais como aparelhos de limpeza a vapor.
- Não deite água dentro do aparelho.
- Para uma manutenção regular, é adequado um pano húmido com uma adição de um agente de lavagem.

- Limpar a prateleira de madeira com um pano ligeiramente humedecido.
- Secar cuidadosamente após a limpeza. Depois, com as mãos secas, voltar a ligar a ficha de rede a uma tomada.

Problemas

Ocorrem ruídos normais de funcionamento quando o aparelho é ligado. Estes são:



- Ruídos do motor elétrico do compressor em funcionamento. Quando o compressor começa a funcionar, os ruídos são ligeiramente mais altos durante um curto período de tempo.
- Ruído nos tubos quando o agente refrigerante está a circular.
- O armário pode também aquecer nas laterais. Este calor é provocado pela dissipação do calor gerado no aparelho.
- Abaixo encontra-se uma tabela de possíveis avarias e métodos de eliminação. Verifique se os métodos de eliminação conseguem eliminar as avarias. Se não for este o caso, o aparelho deve ser desligado da rede elétrica e contactado o serviço de apoio ao cliente.

Problema	Causa possível e eliminação
O aparelho não funciona.	<ul style="list-style-type: none"> • Falha de energia • O fusível principal fundiu. • O aparelho não está ligado. • O fusível da tomada não está em boas condições. Verifique isto, ligando outro aparelho à mesma tomada.
A temperatura não está suficientemente baixa.	<ul style="list-style-type: none"> • O aparelho está sobrecarregado. • A porta não está devidamente fechada. • A ventilação não está em boas condições. O aparelho está demasiado perto de uma parede ou de um objeto.
Os ruídos são demasiado altos (quando os ruídos normais de funcionamento mudam)	<p>Verifique se:</p> <ul style="list-style-type: none"> • o aparelho está fixo no chão. • os móveis ou objetos adjacentes são colocados em vibração pelo frigorífico em funcionamento. • Os objetos na superfície do aparelho vibram.
A água fica retida no fundo do aparelho.	O sistema de drenagem da água de condensação está bloqueado. A abertura de drenagem deve ser limpa.

Transporte do aparelho

- Durante o transporte, todas as peças móveis dentro e fora da unidade devem ser fixas de forma fiável para evitar danos.
- O aparelho deve ser transportado na posição vertical de trabalho, inclinada não mais do que 30°.
- Depois pode ser colocado em funcionamento, após 4 horas. Se o aparelho tiver sido inclinado mais de 30°, aguardar **24 horas** após a instalação antes de ligar à rede elétrica.

Eliminação

-  Aparelhos marcados com este símbolo devem ser descartados separadamente do lixo doméstico. Aqueles contêm matérias-primas valiosas que podem ser recicladas. O descarte correto protege o ambiente e a saúde das pessoas ao seu redor. O seu município e/ou o seu revendedor fornecerão informações sobre a separação adequada.
- Antes de eliminar, desligue a ficha da tomada e corte o cabo de alimentação do aparelho. Retirar a porta para evitar o fecho accidental, por exemplo de crianças enquanto brincam.
-  O isobutano (R600a) e o propulsor no ciclopentano de isolamento (C5H10) são substâncias inflamáveis e devem ser eliminadas de forma adequada.
- Tenha em atenção que os tubos do circuito de arrefecimento não devem ficar danificados até que sejam devidamente eliminados.

Garantia

Nas seguintes condições, os direitos de garantia obrigatórios perante o vendedor e eventuais garantias permanecem intactos. Caso necessite de usufruir da sua garantia, contacte o comerciante diretamente. Além disso, a SEVERIN concede uma garantia de 2 anos com efeito a partir da data da compra do produto. Neste período, resolveremos qualquer defeito de fabrico ou de material que prejudique significativamente o funcionamento do aparelho. Quaisquer outras reivindicações serão rejeitadas. Excluídos da garantia estão: Danos causados devido à não observância das instruções de uso, manuseio inadequado ou desgaste normal, bem como peças facilmente quebráveis, como, por exemplo, vidro, plástico ou lâmpadas. A garantia expira em caso de intervenção de agências não autorizadas pela SEVERIN. Se for necessária uma reparação, entre em contacto com o nosso atendimento ao cliente por telefone ou por e-mail. Os detalhes de contacto estão anexados a este manual.

Informação para o serviço ao cliente

Caso seja necessária alguma reparação, contacte diretamente a linha direta de assistência com uma explicação da avaria. Anote previamente o Art.-Nr. WS ... na placa de características do aparelho, o qual se encontra nas traseiras, pois é necessário para um processamento ótimo.

Agradecemos que contacte a linha direta de assistência exclusivamente em caso de avarias e encomendas de peças sobresselentes!

Dados do aparelho

Identificador do modelo:		WKS 8892			
Tipo de frigorífico:					
Aparelho de baixo ruído:		não	Tipo de construção:		em pé
Aparelho de armazenagem de vinhos:		sim	Outro aparelho de arrefecimento:		não
Dimensões totais (A x L x P em mm)			508 x 480 x 430		
Volume total (em l)			43		
EEI			124		
Classe de eficiência energética			F		
Consumo anual de energia (em kWh/a)*			97		
Classe de emissão sonora no ar:			C		
Emissão sonora no ar (em dB(A) re 1pW)			38		
Classe climática			SN, N, ST		
Temperatura ambiente (em °C)			10-38		
Tempo de armazenamento em caso de avaria (em h)			-		
Peso (em kg)			22,9		
Interruptor de Inverno			não		
Parâmetros de frigorífico/congelador:					
Tipo	Volume (em l)	Temperatura recomendada (em °C)	Capacidade de congelação (kg/24h)	Descongelação A = automático M = manual	Congelamento rápido
Compartimento de armazenamento do vinho	43	12	-	A	-
Para armários de armazenamento de vinho					
Número de garrafas de vinho padrão			14		
Parâmetros da fonte luminosa					
Tipo de fonte luminosa			LED		
Classe de eficiência energética			-		
Dados elétricos			Ver placa de características		

*) O consumo real depende da utilização e da localização do aparelho.

Chłodziarka do win z regulatorem temperatury

Szanowni Klienci!

Przed użyciem urządzenia proszę dokładnie zapoznać się z poniższą instrukcją, którą należy zachować do późniejszego wglądu. Urządzenie może być obsługiwane wyłącznie przez osoby, które zapoznały się z niniejszą instrukcją.

Podłączenie do sieci zasilającej

- Urządzenie należy podłączać do sieci elektrycznej wyłącznie do prawidłowo zainstalowanego gniazdka z uziemieniem. Należy sprawdzić, czy napięcie sieciowe zgadza się z napięciem podanym na tabliczce znamionowej urządzenia. Niniejszy wyrób zgodny jest z obowiązującymi w UE przepisami dotyczącymi oznakowania produktu.
- Nie włączać urządzenia za pośrednictwem transformatora lub, wraz z innymi urządzeniami elektrycznymi, przedłużacza.
- Aby zapobiec hałasowi powodowanemu wibracją, sprawdzić czy przewód zasilający nie styka się z żadną częścią tylnej ścianki chłodziarki (np. wymiennikiem ciepła).

Informacje ogólne

- Urządzenie jest chłodziarką sprężarkową, przeznaczoną wyłącznie do przechowywania wina.
- Urządzenia chłodzące podzielone są wg pewnych klas klimatycznych. Klasę klimatyczną dla tego urządzenia można znaleźć w danych urządzenia na końcu instrukcji.
- Za szkody wynikłe z nieprawidłowego używania sprzętu lub użytkowania niezgodnego z instrukcją obsługi odpowiedzialność ponosi wyłącznie użytkownik.

Instrukcja bezpieczeństwa

- Urządzenie przeznaczone jest do zastosowań domowych lub podobnych, jak np. w
 - kuchniach biurowych lub innych miejscach pracy;
 - agroturystyce;
 - hotelach, motelach itp. oraz innych podobnych lokalach (przez klientów);
 - pensjonatach.
- Urządzenie nie jest przeznaczone do profesjonalnego użytku komercyjnego ani do użytku w punktach gastronomicznych lub handlowych.



- Obwód chłodzący znajdujący się w urządzeniu zawiera czynnik chłodniczy izobutan (R600a), naturalny gaz o wysokim stopniu zgodności środowiskowej, który jest jednak materiałem łatwopalnym. Dlatego należy zadbać o to, by w trakcie transportu i instalacji urządzenia nie doszło do uszkodzenia któregośkolwiek z komponentów obwodu chłodzącego. Jeżeli dojdzie do uszkodzenia obwodu chłodzącego, nie włączać ani nie podłączać urządzenia do sieci i usunąć wszelkie źródła ognia lub zapłonu z pomieszczenia, w którym znajduje się urządzenie, po czym dokładnie przewietrzyć pomieszczenie.
- **Ostrzeżenie:** Otwory wentylacyjne urządzenia znajdującego się w osłoniętym lub obudowanym miejscu nie mogą być zasłonięte. Przez cały czas należy zapewnić odpowiednią wentylację.
- **Ostrzeżenie:** Nie dopuszczać do uszkodzenia obwodu chłodzącego. Wyciek czynnika chłodniczego jest szkodliwy dla oczu, a ponadto istnieje niebezpieczeństwo zapalenia się czynnika.
- **Ostrzeżenie:** Nie używać żadnych zewnętrznych urządzeń (jak np. nagrzewnice) w celu przyśpieszenia procesu rozmrażania; stosować wyłącznie metody zalecane w niniejszej instrukcji.

- **Ostrzeżenie:** Nie używać żadnych innych urządzeń elektrycznych, jak np. maszynka do robienia lodu, wewnątrz chłodziarki, jeżeli nie jest to wyraźnie dozwolone w niniejszej instrukcji.
- **Ostrzeżenie:** Nie zdejmować pokrywy lampki LED. W razie awarii należy skontaktować się z działem serwisu w celu uzyskania pomocy.
- Przed podłączeniem urządzenia do sieci należy dokładnie sprawdzić, czy nie zostało ono – w tym także przewód zasilający – uszkodzone podczas transportu. W przypadku stwierdzenia jakiegokolwiek uszkodzenia, nie wolno podłączać urządzenia do zasilania.
- Przy ustawianiu urządzenia powinno upewnić się, że przewody elektryczne nie są zaplątane lub uszkodzone.
- Nie należy ustawiać przenośnych gniazdek elektrycznych lub źródeł zasilania w pobliżu tylnej strony urządzenia.
- Urządzenie nie jest przeznaczone do przechowywania substancji wybuchowych, jak np. pojemniki z palnym aerozolem.
- W przypadku sprzedaży, przekazania osobie trzeciej lub utylizacji urządzenia w przeznaczonym do tego miejscu, należy zwrócić uwagę na obecność czynnika izolującego cyklopentan oraz chłodniczego R 600 a. Więcej informacji o prawidłowym sposobie zutylizowania produktu można znaleźć w punkcie *Utylizacja*.
- Zgodnie z zasadami bezpieczeństwa oraz w celu uniknięcia wszelkiego ryzyka, naprawy urządzeń elektrycznych powinien dokonywać wykwalifikowany personel, co dotyczy także wymiany przewodu przyłączeniowego.
- Osoby o ograniczonych zdolnościach fizycznych, czuciowych lub psychicznych albo nieposiadające stosownego doświadczenia lub wiedzy, a także dzieci (w wieku co najmniej 8 lat), mogą korzystać z urządzenia, pod warunkiem że znajdują się pod nadzorem lub zostały poinstruowane, jak używać urządzenia i są w pełni świadome wszelkich zagrożeń i wymaganych środków ostrożności.
- Dzieci od 3 lat i młodsze niż 8 lat mogą załadować i rozładować urządzenie.
- Nie dopuszczać do używania urządzenia jako zabawki przez dzieci.
- Nie wolno pozwalać dzieciom na wykonywanie jakichkolwiek prac związanych bezpośrednio z konserwacją lub czyszczeniem urządzenia bez nadzoru osoby dorosłej.
- Do częstego mycia zaleca się stosowanie ciepłej wody z delikatnym detergentem. Szczegółowe informacje na temat czyszczenia urządzenia znajdują się w punkcie *Czyszczenie i konserwacja*.
- Aby nie dopuścić do porażenia prądem, nie czyścić urządzenia cieczami ani nie zanurzać go.
- **Uwaga:** nie zdejmować pokrywy

lampki LED. W razie awarii należy skontaktować się z działem serwisu w celu uzyskania pomocy.

Aby zapobiec zanieczyszczeniu żywności, zważ na następujące reguły:

- Jeśli drzwi są otwarte przez dłuższy czas, temperatura w komorach może ulec znaczącemu podwyższeniu. Upewnij się, że drzwi są prawidłowo zamknięte i nie są zablokowane przez butelki z winem.
- Pamiętaj o regularnym czyszczeniu powierzchni, które wchodzą w bezpośredni kontakt z żywnością i dostępnym systemem drenażowym.
- Jeśli urządzenie pozostaje puste przez dłuższy czas, należy je wyłączyć, wyczyścić i pozostawić otwarte drzwi, aby zapobiec rozwojowi pleśni.
- Urządzenie przeznaczone jest wyłącznie do przechowywania wina.
- Aby zapobiec ewentualnym obrażeniom ciała lub uszkodzeniu urządzenia, w trakcie transportu musi być ono oryginalnie zapakowane. Do rozpakowania i instalacji potrzebne są 2 osoby.
- Transport urządzenia na kółkach znajdujących się na spodzie urządzenia może odbywać się tylko na krótkich odcinkach.
- **Ostrzeżenie:** Nie pozwalać, aby dzieci miały dostęp do elementów opakowania, ponieważ mogą one spowodować zagrożenie, np. uduszenia.
- Należy regularnie sprawdzać, czy przewód zasilający nie jest uszkodzony. W przypadku jakiegokolwiek uszkodzenia przewodu, należy natychmiast zaprzestać używania urządzenia.
- Aby zapobiec ewentualnemu zagrożeniu pożarowemu, nie stawiać żadnych elektrycznych urządzeń na lodówce. Nie stawiać na lodówce żadnych pojemników z cieczami, aby zapobiec ewentualnemu wyciekowi cieczy, który mógłby uszkodzić izolację instalacji elektrycznej.
- Nie wolno zakrywać, modyfikować ani usuwać drewnianych półek z funkcją wysuwania. Cyrkulacja powietrza we wnętrzu musi być zawsze zapewniona.
- Nie opierać się o półki, drzwi itp. ani nie obciążać ich nadmiernie.
- Aby zapobiec przewróceniu się urządzenia, nigdy nie wyciągać kilku drewnianych półek jednocześnie.

- Nigdy nie dopuszczać otwartego ognia ani innych źródeł zapłonu do wnętrza chłodziarki.
- **Wyjąć wtyczkę z kontaktu**
 - w przypadku jakiegokolwiek nieprawidłowości działania;
 - oraz przed przystąpieniem do czyszczenia;
 - przed rozpoczęciem jakichkolwiek prac konserwacyjnych lub naprawczych.
- Wyjmując wtyczkę z gniazdka nigdy nie należy szarpać za przewód.
- Producent zastrzega sobie prawo wprowadzenia modyfikacji technicznych.

Elementy urządzenia

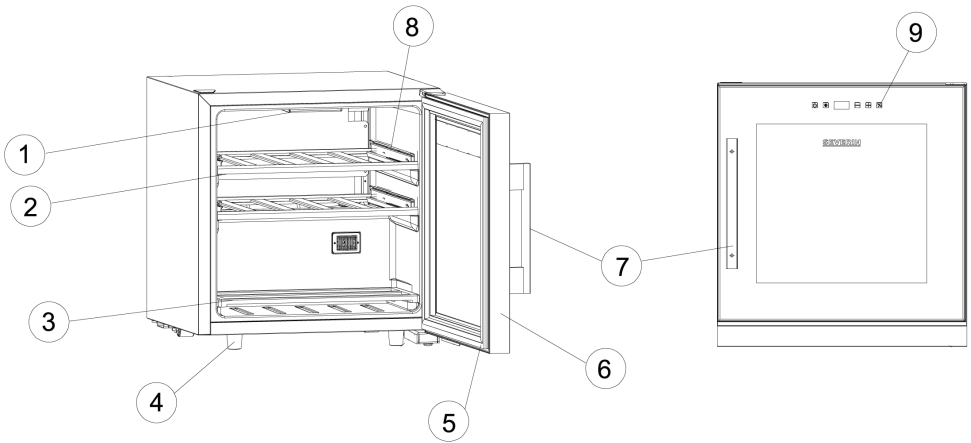

1. Oświetlenie LED
2. Górne półki drewniane (5 butelek)
3. Dolna półka drewniana (2x2 butelki)
4. regulowane stopy podporowe
5. Uszczelka drzwi
6. Drzwi szklane
7. Uchwyt
8. Wyciągi do półek drewnianych
9. Panel sterowania

urządzenie nie zostało przechylone o więcej niż 30°, można je uruchomić po 4 godzinach.

- Po pierwszym włączeniu chłodziarki może pojawić się lekki specyficzny zapach. Zapach zniknie, kiedy rozpocznie się proces chłodzenia.

Panel sterowania

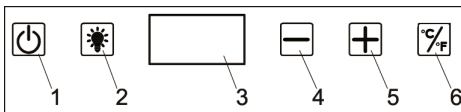

1. Wł. / Wył
2. Oświetlenie wewnętrzne
3. Wyświetlacz / Wskazanie temperatury
4. Obniżenie temperatury
5. Podwyższenie temperatury
6. Przewstanie ze skali °Celsiusza / na skalę °Fahrenheit

Zamocować uchwyt

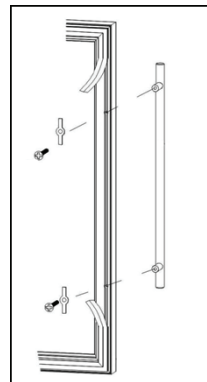

Przed pierwszym uruchomieniem

- Należy usunąć opakowanie zewnętrzne i wewnętrzne.
- Przed wyrzuceniem elementy opakowania powinny zostać odpowiednio posortowane.
- Wyczyścić poszczególne części zgodnie z opisem w „Czyszczenie i konserwacja”.
- Urządzenie należy przewozić wyłącznie w pozycji pionowej – nie przechylać go pod kątem większym niż 30°.
- Po ustawieniu należy odczekać **24 godziny** przed podłączeniem urządzenia do sieci elektrycznej. Jeżeli

- Otworzyć szklane drzwi.
- Ostrożnie odepchnąć uszczelkę drzwi na bok ręką (tylko w dwóch miejscach po wewnętrznej stronie drzwi, gdzie uchwyt jest mocno przykręcony).
- Nałożyć na śruby dołączone oddzielnie podkładki z tworzywa sztucznego.
- Założyć załączony uchwyt od zewnątrz.
- Przykręcić ręcznie uchwyt za pomocą śrub. Nie należy przykręcać śrub zbyt mocno, aby nie uszkodzić szkła i uchwytu.

Ustawienie urządzenia

- Urządzenie powinno być zainstalowane w dobrze wentylowanym, suchym pomieszczeniu.
- Urządzenie może być eksploatowane przy wilgotności powietrza maks. 60 %.
- Temperatura otoczenia, w której urządzenie może być eksploatowane, jest podana w danych urządzenia na końcu instrukcji.
- Nie używać urządzenia na wolnym powietrzu.
- Urządzenie musi być chronione przed bezpośrednim działaniem promieni słonecznych i nie powinno być umieszczane w pobliżu źródeł ciepła (piec, grzejnik, itp.).
- Nie wstawiać urządzenia do szafki, ani nie ustawiać go bezpośrednio pod wiszącymi szafkami, półkami lub innymi podobnymi meblami.
- Należy upewnić się, że jest wystarczająco dużo miejsca z przodu, by drzwi mogły się otworzyć do 90°.
- Nierówności półek mogą być kompensowane przez regulowane nóżki, dzięki czemu zapewniona będzie bezpieczna stabilność.
- Należy upewnić się, że w każdej chwili istnieje możliwość odłączenia wtyczki od zasilania.

Wentylacja



- Nagrzane powietrze gromadzące się dookoła urządzenia musi mieć możliwość swobodnej cyrkulacji. Dlatego należy zadbać o to, by cyrkulacja powietrza wokół i ponad urządzeniem nie była blokowana.
- Odległość od ścian, mebli itp. musi wynosić co najmniej 150 mm

Panel sterowania

Włączanie/wyłączanie urządzenia

- Wcisnąć przycisk  na 3 sekundy i włączyć lub wyłączyć urządzenie.
- Można je całkowicie wyłączyć jedynie poprzez wyjęcie wtyczki z kontaktu.
- Po awarii zasilania lub gdy urządzenie zostało odłączone od sieci elektrycznej, ponowne włączenie sprężarki może potrwać od 3 do 5 minut, aż kompresor załączy się ponownie.

Ustawienie temperatury

- Naciśnąć przycisk , aby przełączać między ustawieniami w skalach °Celsiusza i °Fahrenheita.
- Za pomocą przycisków  i  ustawić żądaną temperaturę w zakresie od 5 do 20 °C. Wybrana temperatura zostanie zapisana, a na wyświetlaczu ponownie pojawi się aktualna temperatura w komorze chłodniczej.

Wewnętrzne oświetlenie

- Naciśnąć przycisk  i włączyć lub wyłączyć oświetlenie wnętrza.
- **Uwaga:** nie zdejmować pokrywy oprawy LED. W razie awarii należy skontaktować się z działem serwisu w celu uzyskania pomocy.

Przechowywanie wina

- Poniżej podano temperatury odpowiednie dla poszczególnych rodzajów wina:
Czerwone: 15-18 °C
Wytrawne/białe: 10-15 °C
Musujące/szampańskie: 5-9 °C
- Urządzenie może pomieścić 14 butelek Bordeaux o pojemności 750 ml:

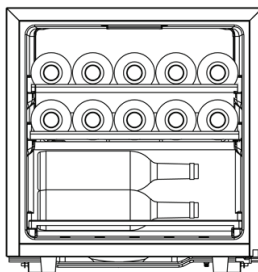

- | | |
|---------------------|--|
| Górna warstwa: | 5 butelek (maks. wysokość butelek 31 cm) |
| Środkowe położenie: | 5 butelek (maks. wysokość butelek 31 cm) |
| Dolna warstwa: | 2 x 2 butelki jedna nad drugą (wysokość butelki maks. 35 cm) |
- Jeżeli drewniane półki nie są obciążone, należy je wyciągnąć z siłą, ale ostrożnie. Gdy drewniane półki są zajęte, wyciągi łatwiej dają się przesuwac.

Czyszczenie i konserwacja

- **Przed przystąpieniem do czyszczenia zawsze należy wyjąć wtyczkę z gniazdka.**
- Komorę należy czyścić raz na miesiąc.
- W trakcie pracy urządzenia wokół parownika wbudowanego w tylną wewnętrzną ściankę komory może pojawić się szron. Kiedy kompresor nie pracuje szron zacznie topnieć. Powstająca w ten sposób woda odprowadzana jest przez system wężyków do zbiorniczka pod kompresorem, gdzie następnie wyparuje w otaczającym go powietrzu. Dlatego urządzenie nie musi być rozmrażane, a jedynie czyszczone.
- Upewnić się, że otwór odpływowy na tylnej ścianie we wnętrzu nie jest zablokowany, aby powstająca woda mogła zawsze bez przeszkód odpływać.
- Wodę zbierającą się na dnie komory należy usuwać.
- Nie stosować trących narzędzi ani materiałów zawierających alkohol lub żrące roztwory czyszczące.

- Do rozmrażania i czyszczenia nie stosować żadnych urządzeń elektrycznych, jak np. czyszcik parowy.
- Nie polewać urządzenia wodą z zewnątrz, ani wewnątrz.
- Do częstego mycia zaleca się stosowanie wilgotnej ściereczki z delikatnym detergentem.
- Drewniane półki należy czyścić lekko wilgotną szmatką.
- Po umyciu wytrzeć do sucha wszystkie powierzchnie. Przed ponownym włożeniem wtyczki do kontaktu koniecznie **wytrzeć dłonie do sucha**.

Rozwiązywanie problemów

Kiedy urządzenie jest włączone słychać pewne specyficzne dźwięki. Zaliczamy do nich:



- dźwięk silnika elektrycznego oraz instalacji agregatora; podczas włączania się agregatora dźwięk staje się na moment nieco bardziej intensywny;
- dźwięk czynnika chłodniczego przepływającego przez obwód.
- Ponadto bok obudowy chłodziarki może stać się ciepły. Powodowane to jest przez rozpraszanie ciepła gromadzącego się wewnątrz urządzenia.
- W poniższej tabeli opisano możliwe awarie i ich prawdopodobne przyczyny oraz ewentualne rozwiązania. W przypadku problemów zaleca się najpierw sprawdzić, czy rozwiązania nie podano w poniższej tabeli. Jeżeli problem nie ustępuje, odłączyć urządzenie od sieci i skontaktować się z działem Obsługi Klienta.

Problem	Możliwa przyczyna i rozwiązanie
Chłodziarka nie włącza się.	<ul style="list-style-type: none"> • Nastąpiła przerwa w dostawie prądu. • Spalił lub wyłączył się bezpiecznik. • Urządzenie nie jest włączone. • Spalił lub wyłączył się bezpiecznik w gniazdku (jeżeli występuje). Można to sprawdzić podłączając do gniazdku inne urządzenie elektryczne.
Temperatura wewnątrz chłodziarki nie jest wystarczająco niska.	<ul style="list-style-type: none"> • Komora chłodziarki jest przepelniona. • Drzwiczki są niedomknięte. • Wentylacja nie jest w porządku. Urządzenie znajduje się zbyt blisko ściany lub przedmiotu.
Normalne dźwięki pracy urządzenia zmieniają lub wzmagają się.	<p>Sprawdzić następujące elementy:</p> <ul style="list-style-type: none"> • Prawdliwość ustawienia urządzenia (nierówna podłoga?). • Czy przedmioty stojące obok reagują na pracę układu chłodzącego (np. zaczynają drżeć)? • Czy na chłodziarce znajdują się inne przedmioty, które mogą wchodzić w wibracje?
Na dnie komory chłodziarki gromadzi się woda.	System odprowadzania wody kondensacyjnej jest zatkany. Otwór odpływowy musi być oczyszczony.

Transport urządzenia

- Aby zapobiec uszkodzeniu urządzenia w czasie transportu, należy zabezpieczyć wszystkie elementy wewnątrz i wokół urządzenia.
- Urządzenie można przewozić wyłącznie w pozycji pionowej – nie nachylać go pod kątem większym niż 30°.
- Następnie po 4 godzinach można urządzenie uruchomić. Jeżeli urządzenie zostało przechylone o więcej niż 30°, należy odczekać **24 godziny** po instalacji przed podłączeniem go do sieci elektrycznej.

Utylizacja

-  Urządzenia oznaczone powyższym symbolem należy utylizować osobno, a nie wraz ze zwykłymi odpadkami z gospodarstwa domowego. Urządzenia takie zawierają bowiem cenne materiały, które można poddać recyklingowi. Odpowiednia utylizacja takich urządzeń pomaga w ochronie środowiska i zdrowia człowieka. Szczegółowych informacji na ten temat udzielają lokalne władze lub sklepy prowadzące sprzedaż detaliczną.
- Przed utylizacją urządzenia należy wyciągnąć wtyczkę sieciową z gniazdka i odłączyć ją od urządzenia. Usunąć drzwiczki, aby zapobiec przypadkowemu zamknięciu, np. przez bawiące się dzieci.
-  Czynnik chłodzący isobutan (R600a) i materiał pędny w cyklopentanie izolacji (C5H10) są substancjami łatwopalnymi, dlatego należy je odpowiednio utylizować.
- Należy zapewnić, aby rury obwodu chłodzącego nie uległy uszkodzeniu przed właściwą utylizacją.

Gwarancja

Gwarancja na produkt obejmuje wady materiału i wykonania przez okres dwóch lat od daty zakupu produktu. W ramach gwarancji producent zobowiązuje się do naprawy lub wymiany wszelkich wadliwych elementów, pod warunkiem, że produkt zostanie odniesiony przez Klienta do punktu zakupu. W przypadku uzasadnionej reklamacji, Klient może zareklamować kupiony towar w sklepie w którym dokonał zakupu- uszkodzony artykuł zostanie wymieniony na pełnowartościowy, lub na życzenie Klienta Sprzedawca zwróci Nabywcy równowartość ceny artykułu. Aby gwarancja zachowała ważność, urządzenie musi być używane zgodnie z instrukcją i nie może być modyfikowane, naprawiane, lub w jakikolwiek sposób naruszane przez nieupoważnioną do tego osobę, ani też uszkodzone w wyniku nieprawidłowego użycia. Gwarancja nie obejmuje naturalnego zużycia, ani elementów łatwo tłukących się, jak szkło, elementy z tworzyw sztucznych, żarówki, filtry itd. Niniejsza gwarancja nie ogranicza ustawowych praw konsumenta ani innych praw, jakie konsument posiada zgodnie z obowiązującymi przepisami, które dotyczą zakupu przedmiotów użytkowych. Jeżeli urządzenie przestanie działać prawidłowo i musi zostać odesłane, należy je dokładnie zapakować i dołączyć imię, nazwisko i adres nadawcy oraz przyczynę odesłania. Jeśli urządzenie jest nadal na gwarancji, proszę także dołączyć paragon zakupu, lub fakturę zakupową.

Informacje dla działu obsługi klienta

Jeżeli wymagana będzie naprawa, proszę skontaktować się z działem Obsługi Klienta podając szczegółowy opis awarii oraz numer artykułu *WKS* ... znajdujący się na tabliczce znamionowej urządzenia. Podanie tych informacji pomoże w szybszym załatwieniu Państwa zgłoszenia.

W przypadku awarii urządzenia lub innych problemów z nim związanych, bądź też chęci zamówienia części zamiennych, proszę kontaktować się z infolinią naszego działu obsługi klienta.

Tabeli danych technicznych

Identyfikator modelu		WKS 8892			
Typ urządzenia chłodzącego:					
Urządzenie o niskim poziomie hałasu:	nie	Budowa:	typ wolnostojący		
Chłodziarka do wina:	tak	Inne urządzenie chłodnicze:	nie		
Wymiary całkowite (wys. x szer. x głęb. w mm)		508 x 480 x 430			
Objętość całkowita (w litrach)		43			
EEI		124			
Klasa efektywności energetycznej		F			
Roczne zużycie energii (w kWh na rok)*		97			
Klasa emisji hałasu akustycznego		C			
Emisja hałasu akustycznego (w dB(A) na 1 pW)		38			
Klasa klimatyczna		SN, N, ST			
Temperatura otoczenia (w °C)		10-38			
Czas przechowywania w przypadku awarii (w godz.)		-			
Waga (w kg)		22,9			
Tryb zimowy		nie			
Parametry chłodziarki/zamrażarki:					
Typ	Objętość (w litrach)	Zalecana temperatura (w °C)	Wydajność chłodnicza (kg/24h)	Rozmrażanie A= automatyczne M = ręczne	Szybkie zamrażanie
Komora do przechowywania wina	43	12	-	A	-
Do szaf do przechowywania wina					
Liczba standardowych butelek do wina			14		
Parametry źródła światła:					
Typ źródła światła			LED		
Klasa efektywności energetycznej			-		
Dane elektryczne			Patrz tabliczka znamionowa		

*) Rzeczywiste zużycie zależy od sposobu korzystania z urządzenia oraz jego umieszczenia

Ντουλάπι κρασιών ελεγχόμενης θερμοκρασίας

Οδηγίες χρήσης

Πριν χρησιμοποιήσετε τη συσκευή, διαβάστε προσεκτικά τις ακόλουθες οδηγίες χρήσης και φυλάξτε το παρόν εγχειρίδιο για μελλοντική χρήση. Η συσκευή πρέπει να χρησιμοποιείται από άτομα που να γνωρίζουν αυτές τις οδηγίες.

Σύνδεση με την παροχή ηλεκτρικού ρεύματος

- Η συσκευή αυτή πρέπει να συνδέεται μόνο με γειωμένη πρίζα ασφαλείας, εγκατεστημένη σύμφωνα με τις ισχύουσες διατάξεις. Βεβαιωθείτε ότι η τάση του ηλεκτρικού ρεύματος που χρησιμοποιείτε συμβαδίζει με αυτή που αναγράφεται στη συν πινακίδα ονομαστικών τιμών της συσκευής. Το προϊόν αυτό συμμορφώνεται με τις ισχύουσες οδηγίες της ΕΕ σχετικά με την αναγραφή στοιχείων.
- Μη θέτετε αυτήν τη συσκευή σε λειτουργία μέσω μετασχηματιστή ή μαζί με άλλες ηλεκτρικές συσκευές μέσω καλωδίου προέκτασης (μπιλιαντζέζα).
- Για να αποφεύγετε το θόρυβο δονήσεων, βεβαιωθείτε ότι το ηλεκτρικό καλώδιο δεν αγγίζει κανένα τμήμα στο πίσω μέρος της συσκευής (π.χ. εναλλάκτης θερμότητας).

Γενικές πληροφορίες

- Η συσκευή αυτή είναι ψυγείο, σχεδιασμένο για την ψύξη και αποθήκευση κρασιού.
- Οι συσκευές ψύξης κατατάσσονται σε συγκεκριμένες τάξεις κλίματος. Μπορείτε να βρείτε την κλιματική κατηγορία της συσκευής αυτής στα τεχνικά χαρακτηριστικά, στο τέλος των οδηγιών χρήσης.
- Δεν φέρουμε καμία ευθύνη για ζημιές που προκαλούνται λόγω λανθασμένης χρήσης ή επειδή δεν έχουν τηρηθεί οι παρούσες οδηγίες.

Σημαντικοί κανόνες ασφαλείας

- Η συσκευή αυτή προορίζεται για οικιακή χρήση ή παρόμοιες χρήσεις, όπως για παράδειγμα:
 - σε κουζίνες εταιρειών, σε γραφεία και άλλα εργασιακά περιβάλλοντα,
 - σε γεωργικές εταιρείες,
 - από πελάτες σε ξενοδοχεία, πανδοχεία κτλ. και παρόμοιες εγκαταστάσεις,
 - σε ξενώνες που σερβίρουν πρωινό.
- Η συσκευή αυτή δεν προορίζεται για εμπορική χρήση, ούτε για

χρήση σε υπηρεσίες τροφοδοσίας και παρόμοιων περιβαλλόντων χονδρικής.



Το κύκλωμα ψύξης αυτής της συσκευής περιέχει το ψυκτικό ισοβουτάνιο (R600a), ένα φυσικό

- αέριο με υψηλό βαθμό συμβατότητας με το περιβάλλον, το οποίο όμως είναι εύφλεκτο. Επομένως, βεβαιωθείτε ότι δεν έχει προκληθεί βλάβη σε κανένα εξάρτημα του κυκλώματος του ψυγείου κατά τη μεταφορά και την τοποθέτηση της συσκευής. Αν προκληθεί ζημιά στο κύκλωμα ψύξης, μην ενεργοποιήσετε και μη συνδέσετε τη συσκευή στην κεντρική ηλεκτρική παροχή. Απομακρύνετε τυχόν γυμνές φλόγες ή άλλες πηγές ανάφλεξης από την περιοχή κοντά στο ψυκτικό αέριο. Κατόπιν, αερίστε καλά το δωμάτιο στο οποίο βρίσκεται η συσκευή.
- **Προειδοποίηση:** Δεν πρέπει να εμποδίζονται με κανέναν τρόπο τα ανοίγματα εξαερισμού στο περίβλημα ή στη δομή της συσκευής. Θα πρέπει να εξασφαλίσετε πάντα επαρκή εξαερισμό.
 - **Προειδοποίηση:** Μην προκαλείτε βλάβη στο κύκλωμα ψύξης. Τυχόν διαρροή ψυκτικού μπορεί να προκαλέσει βλάβη στα μάτια. Επίσης, υπάρχει και ο κίνδυνος ανάφλεξης του ψυκτικού.
 - **Προειδοποίηση:** Μη χρησιμοποιείτε καμία εξωτερική συσκευή (π.χ. καλοριφέρ ή αερόθερμα) για να επιταχύνετε την απόψυξη.

Ακολουθήστε μόνο τις μεθόδους που συνιστώνται στο παρόν εγχειρίδιο.

- **Προειδοποίηση:** Μη θέτετε σε λειτουργία καμιά άλλη ηλεκτρική συσκευή, όπως συσκευή παραγωγής παγακιών, μέσα στο θάλαμο, εκτός εάν αναφέρεται συγκεκριμένα σε αυτό το εγχειρίδιο.
- **Προσοχή!** Μην αφαιρέσετε το κάλυμμα του εσωτερικού φωτός LED. Αν παρουσιαστεί δυσλειτουργία, επικοινωνήστε με το τμήμα εξυπηρέτησης πελατών για βοήθεια.
- Πριν συνδέσετε τη συσκευή στην κεντρική ηλεκτρική παροχή, πρέπει να ελέγξετε προσεκτικά αυτή και το ηλεκτρικό καλώδιο της για τυχόν βλάβη που προκλήθηκε κατά τη μεταφορά. Σε περίπτωση που εντοπιστεί τέτοια βλάβη, η μονάδα δεν θα πρέπει να συνδεθεί στην κεντρική ηλεκτρική παροχή.
- Κατά την διάρκεια σύνδεσης της συσκευής, εξασφαλίστε ότι το καλώδιο τροφοδοσίας δεν έχει παγιδευτεί ή τραυματιστεί.
- Μην τοποθετείτε πολύπριζο ή άλλα τροφοδοτικά πίσω από την συσκευή σας.
- Η συσκευή αυτή δεν είναι σχεδιασμένη για την αποθήκευση εκρηκτικών υλικών, όπως περιέκτες αερολυμάτων με εύφλεκτη προωθητική ουσία.
- Αν πωλήσετε, παραδώσετε σε τρίτο πρόσωπο ή απορρίψετε σε κατάλληλη εγκατάσταση ανακύκλωσης τη συσκευή, πρέπει να δώσετε προσοχή

στην παρουσία του μονωτικού παράγοντα «κυκλοπεντάνιο», καθώς και στο ψυκτικό R 600 a. Για επιπρόσθετες πληροφορίες σχετικά με τη σωστή ανακύκλωση, ανατρέξτε στην παράγραφο «Απόρριψη».

- Για να τηρείτε τους κανόνες ασφαλείας και να αποφεύγετε πιθανούς κίνδυνους, να φροντίζετε οποιοσδήποτε επισκευές ή τροποποιήσεις αυτής της συσκευής, αλλά και η αντικατάσταση του ηλεκτρικού καλωδίου, να γίνονται από ειδικευμένους τεχνικούς.
- Η συσκευή αυτή μπορεί να χρησιμοποιηθεί από παιδιά (τουλάχιστον 8 ετών) και από άτομα με μειωμένες φυσικές, αισθητήριες ή διανοητικές ικανότητες ή χωρίς πείρα και γνώσεις, με την προϋπόθεση ότι επιτηρούνται ή τους έχουν δοθεί οδηγίες σχετικά με τη χρήση της συσκευής και κατανοούν πλήρως όλους τους εμπλεκόμενους κίνδυνους και προφυλάξεις για την ασφάλεια.
- Τα παιδιά 3 έως 8 ετών δεν επιτρέπεται να τοποθετούν ή να αφαιρούν είδη από τη συσκευή.
- Τα παιδιά δεν πρέπει να επιτρέπεται να παίζουν με τη συσκευή.
- Δεν πρέπει να επιτρέπεται στα παιδιά να εκτελούν οποιαδήποτε εργασία καθαρισμού ή συντήρησης στη συσκευή εκτός αν επιτηρούνται.
- Για συχνό καθαρισμό, συνιστούμε να χρησιμοποιείτε ζεστό νερό με λίγο ήπιο απορρυπαντικό. Για αναλυτικές πληροφορίες για τον

καθαρισμό της συσκευής, ανατρέξτε στην παράγραφο «Καθαρισμός και φροντίδα».

- Για να αποφύγετε τον κίνδυνο πρόκλησης ηλεκτροπληξίας, μην καθαρίζετε τη συσκευή με υγρά και μην τη βυθίζετε σε υγρά.
- **Προσοχή!** Μην αφαιρέσετε το κάλυμμα του εσωτερικού φωτός LED. Αν παρουσιαστεί δυσλειτουργία, επικοινωνήστε με το τμήμα εξυπηρέτησης πελατών για βοήθεια.

Για να αποφύγετε την μόλυνση του φαγητού ακολουθήστε τις παρακάτω οδηγίες:

- Ανοίγοντας την πόρτα για μεγάλα χρονικά διαστήματα μπορεί να προκαλέσει σημαντική αύξηση της θερμοκρασίας στο εσωτερικό της συσκευής. Φροντίστε ώστε η πόρτα να είναι καλά κλεισμένη και να μην είναι φραγμένη από μπουκάλια κρασιού.
- Διατηρήστε καθαρές τις επιφάνειες οι οποίες έρχονται σε επαφή με τρόφιμα, όπως επίσης και την προσβασιμότητα των συστημάτων αποστράγγισης.
- Εάν η συσκευή παραμείνει κενή για παρατεταμένο χρονικό διάστημα, απενεργοποιήστε την, καθαρίστε την και αφήστε την πόρτα ανοιχτή, ώστε να αποφύγετε την ανάπτυξη μούχλας.
- Η συσκευή αυτή είναι σχεδιασμένη μόνο για την αποθήκευση κρασιού.
- Για να αποφύγετε τον κίνδυνο προσωπικού τραυματισμού ή ζημιάς της συσκευής, η συσκευή πρέπει να μεταφέρεται μόνο στην αρχική συσκευασία της. Για την αποσυσκευασία και την τοποθέτηση απαιτούνται δύο άτομα.
- Μετακινήστε τη συσκευή με τα ροδάκια που βρίσκονται στο κάτω μέρος της μόνο σε μικρές αποστάσεις.
- **Προσοχή!** Τα παιδιά πρέπει να παραμένουν μακριά από τα υλικά συσκευασίας, επειδή είναι δυνητικώς επικίνδυνα, π.χ. κίνδυνος ασφυξίας.
- Θα πρέπει να εξετάζετε τακτικά το ηλεκτρικό καλώδιο για τυχόν ενδείξεις βλάβης. Σε περίπτωση που βρεθεί βλάβη, δεν θα πρέπει να χρησιμοποιήσετε πλέον τη συσκευή.
- Για να αποφύγετε τον κίνδυνο πυρκαγιάς, μην τοποθετείτε καμία ηλεκτρική συσκευή επάνω στο ψυγείο. Μην τοποθετείτε δοχεία με υγρά επάνω στη συσκευή. Έτσι αποφεύγεται η πρόκληση ζημιάς στην ηλεκτρική μόνωση από υγρό που έχει διαρρεύσει ή έχει υπερχειλίσει.
- Μην καλύψετε, τροποποιήσετε ή αποσυναρμολογήσετε τα συρόμενα ξύλινα ράφια. Διασφαλίστε την κυκλοφορία του αέρα στο εσωτερικό ανά πάσα στιγμή.
- Μην στηρίζετε και μην τοποθετείτε υπερβολικό βάρος στα ράφια, τις πόρτες, κτλ.
- Για να αποφύγετε την ανατροπή της συσκευής, μην τραβάτε ποτέ ταυτόχρονα πολλά ξύλινα ράφια.
- Να προστατεύετε πάντα το εσωτερικό της συσκευής από γυμνές φλόγες και κάθε άλλη πηγή ανάφλεξης.
- **Βγάλτε το ηλεκτρικό καλώδιο από την πρίζα**
 - σε περίπτωση δυσλειτουργίας,
 - κατά τον καθαρισμό,
 - πριν από τη διεξαγωγή εργασιών συντήρησης ή επισκευής.
- Μην τραβάτε ποτέ το καλώδιο όταν θέλετε να βγάλετε τη συσκευή από την πρίζα.
- Διατηρούμε το δικαίωμα να εισάγουμε τεχνικές τροποποιήσεις.

Τα μέρη της συσκευής

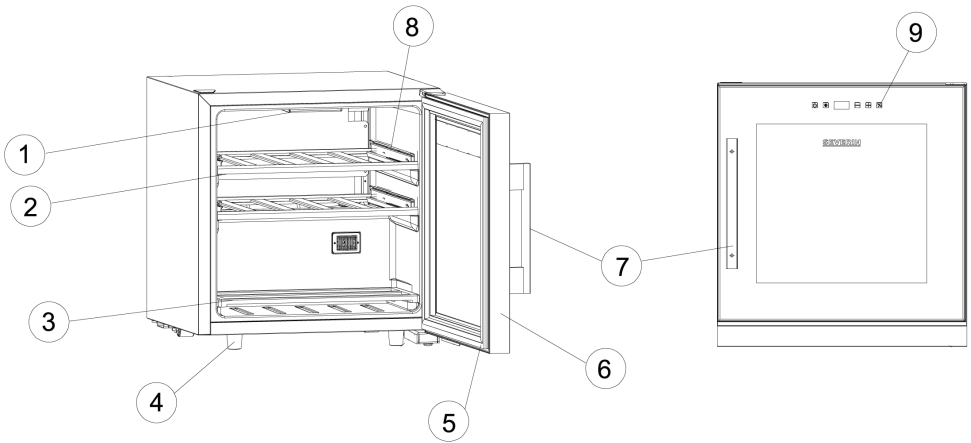

1. Φωτισμός LED
2. Επάνω ξύλινα ράφια (5 μπουκάλια)
3. Κάτω ξύλινο ράφι (2x2 μπουκάλια)
4. Ρυθμιζόμενα στηρίγματα
5. Μόνωση πόρτας
6. Γυάλινη πόρτα
7. Λαβή
8. Οδηγοί για ξύλινα ράφια
9. Πίνακας ελέγχου

λειτουργία έπειτα από 4 ώρες.

- Όταν ενεργοποιήσετε τη συσκευή για πρώτη φορά, ενδέχεται να παρατηρήσετε μια ελαφρά οσμή. Ωστόσο, αυτή θα εξαφανιστεί όταν αρχίσει η διαδικασία ψύξης.

Πίνακας ελέγχου

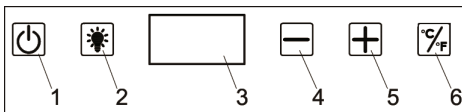

1. Ενεργοποίηση / Απενεργοποίηση
2. Εσωτερικός φωτισμός
3. Οθόνη / Ένδειξη θερμοκρασίας
4. Μείωση θερμοκρασίας
5. Αύξηση θερμοκρασίας
6. Εναλλαγή μεταξύ °Κελσίου / °Φαρενάιτ

Πριν από την πρώτη χρήση της συσκευής

- Αφαιρέστε κάθε εξωτερικό και εσωτερικό υλικό συσκευασίας.
- Φροντίστε να απορρίψετε σωστά όλα τα υλικά συσκευασίας.
- Καθαρίστε τη συσκευή, όπως περιγράφεται στην ενότητα *Καθαρισμός και φροντίδα*.
- Η συσκευή πρέπει να μεταφέρεται μόνο στην κάθετη θέση της. Μην δίνετε κλίση μεγαλύτερη από 30°.
- Μετά την τοποθέτηση, περιμένετε 24 ώρες, πριν να συνδέσετε τη συσκευή στο ρεύμα. Αν η συσκευή δεν έχει γείρει περισσότερο από 30°, μπορεί να τεθεί σε

Τοποθέτηση χειρολαβής

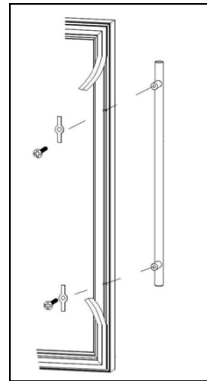

- Ανοίξτε τη γυάλινη πόρτα.
- Σπρώξτε προσεκτικά με το χέρι τη μόνωση της πόρτας στο πλάι (μόνο στα δύο σημεία της εσωτερικής πλευράς της πόρτας, όπου πρόκειται να βιδωθεί η λαβή).
- Τοποθετήστε στις βίδες τους ξεχωριστούς συνθετικούς δακτυλίους που περιλαμβάνονται στη συσκευασία.
- Τοποθετήστε τη λαβή που περιλαμβάνεται στη συσκευασία στη θέση της, στην εξωτερική πλευρά.
- Βιδώστε τη λαβή σφίγγοντας τις βίδες με το χέρι. Μην σφίξετε πολύ τις βίδες, ώστε να αποφύγετε τυχόν βλάβες στο γυαλί και στη λαβή.

Εγκατάσταση

- Πρέπει να τοποθετήσετε τη συσκευή σε ένα χώρο που αερίζεται καλά και δεν έχει υγρασία.
- Η συσκευή μπορεί να λειτουργήσει σε συνθήκες ατμοσφαιρικής υγρασίας έως 60%.
- Για να ενημερωθείτε σχετικά με το επιτρεπόμενο εύρος θερμοκρασίας περιβάλλοντος για τη λειτουργία της συσκευής, ανατρέξτε στα τεχνικά χαρακτηριστικά, στο τέλος των οδηγιών.
- Μην τοποθετείτε τη συσκευή σε εξωτερικούς χώρους.
- Η συσκευή θα πρέπει να είναι προστατευμένη από την άμεση ηλιακή ακτινοβολία και να παραμένει μακριά από πηγές θερμότητας (φούρνος, θερμαντικό σώμα κ.λπ.).
- Η συσκευή δεν πρέπει να εγκατασταθεί στο εσωτερικό ντουλάπας, ούτε απευθείας κάτω από κρεμάμενο ντουλάπι, ράφι ή παρόμοιο αντικείμενο.
- Βεβαιωθείτε ότι υπάρχει αρκετός χώρος μπροστά ώστε η πόρτα να ανοίγει κατά 90°.
- Στην περίπτωση ανομοιόμορφου δαπέδου, μπορείτε να προσαρμόσετε τα μπροστινά ρυθμιζόμενα στηρίγματα, ώστε να εξασφαλίσετε την ευστάθεια της συσκευής.
- Φροντίστε, ώστε να μπορείτε ανά πάσα στιγμή να βγάλετε το φιν από την πρίζα.

Εξαερισμός



- Ο θερμαινόμενος αέρας γύρω από τη συσκευή πρέπει να έχει τη δυνατότητα να κυκλοφορεί ελεύθερα. Επομένως, βεβαιωθείτε ότι δεν εμποδίζεται η κυκλοφορία του αέρα γύρω και επάνω από τη συσκευή.
- Η απόσταση από τοίχους, έπιπλα κ.λπ. πρέπει να είναι τουλάχιστον 150 mm.

Πίνακας ελέγχου

Ενεργοποίηση/απενεργοποίηση της συσκευής

- Πιέστε το πλήκτρο  για 3 δευτερόλεπτα και ενεργοποιήστε ή απενεργοποιήστε τη συσκευή.
- Η συσκευή είναι τελείως απενεργοποιημένη μόνο όταν βγάλετε το φιν του ηλεκτρικού καλωδίου από την πρίζα.
- Μετά από μια διακοπή ρεύματος ή εάν η συσκευή αποσυνδεθεί από το δίκτυο, ενδέχεται να χρειαστεί 3 έως 5 λεπτά για να ενεργοποιηθεί ξανά ο συμπιεστής.

Ρύθμιση της θερμοκρασίας

- Πιέστε το πλήκτρο  για εναλλαγή μεταξύ βαθμών °Κελσίου ή °Φαρενάιτ.
- Με τα πλήκτρα , ρυθμίστε την επιθυμητή θερμοκρασία μεταξύ 5 και 20°C. Η επιλεγμένη θερμοκρασία αποθηκεύεται και εμφανίζεται ξανά στην οθόνη η τρέχουσα θερμοκρασία του χώρου ψύξης.

Εσωτερικός φωτισμός

- Πιέστε το πλήκτρο , για να ανάψετε ή να σβήσετε το εσωτερικό φως.
- **Προσοχή!** Μην αφαιρέσετε το κάλυμμα του εσωτερικού Λυχνία LED. Αν παρουσιαστεί δυσλειτουργία, επικοινωνήστε με το τμήμα εξυπηρέτησης πελατών για βοήθεια.

Αποθήκευση κρασιού

- Οι ακόλουθες θερμοκρασίες είναι κατάλληλες για διάφορα κρασιά:

Κόκκινο:	15-18 °C
Ξηρό/Λευκό:	10-15 °C
Σαμπανιζέ/Σαμπάνια:	5- 9 °C
- Στη συσκευή μπορείτε να αποθηκεύσετε 14 μπουκάλια μορνοτό των 750ml:

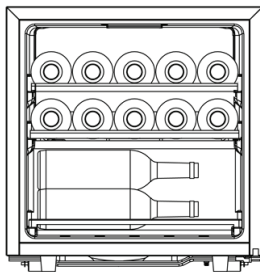

Επάνω θέση: 5 μπουκάλια (ύψος μπουκαλιού έως 31 cm)

Μεσαία θέση: 5 μπουκάλια (ύψος μπουκαλιού έως 31 cm)

Κάτω θέση: 2 x 2 μπουκάλια, το ένα πάνω στο άλλο (ύψος μπουκαλιού έως 35 cm)

- Εάν δεν είναι φορτωμένα τα ξύλινα ράφια, τραβήξτε τα με δύναμη, αλλά προσεκτικά. Εάν είναι φορτωμένα τα ξύλινα ράφια, είναι πιο εύκολη η κίνηση των οδηγιών.

Καθαρισμός και φροντίδα

- **Να βγάτε πάντα το φιν του ηλεκτρικού καλωδίου από την πρίζα πριν τον καθαρισμό.**
- Ο θάλαμος πρέπει να καθαρίζεται μία φορά το μήνα.
- Κατά τη λειτουργία, μπορεί να παρατηρήσετε συσσώρευση πάγου γύρω από τον ενσωματωμένο εξαεμιστή που είναι σφραγισμένος στο πίσω μέρος του εσωτερικού θαλάμου. Αυτό το στρώμα πάγου θα αρχίσει να λιώνει όταν ο συμπιεστής δεν λειτουργεί. Μέσα από ένα σύστημα σωληνών, το λιωμένο νερό αποστραγγίζεται στο δίσκο συλλογής κάτω από το συμπιεστή, όπου θα απορροφηθεί στο περιβάλλοντα αέρα. Γι' αυτόν τον λόγο, η συσκευή δεν χρειάζεται απόψυξη, παρά μόνον καθαρισμό.
- Φροντίστε να μην υπάρχει εμπλοκή στο στόμιο απορροής στο πίσω τοίχωμα του θαλάμου, ώστε να είναι εξασφαλισμένη η απρόσκοπτη απομάκρυνση του νερού.

- Τυχόν νερό που συλλέγεται στο κάτω μέρος του θαλάμου πρέπει να απομακρύνεται.
- Μη χρησιμοποιείτε εργαλεία που προκαλούν γρατσουνιές ή υλικά που περιέχουν οινόπνευμα ή σκληρά διαλύματα καθαρισμού.
- Μη χρησιμοποιείτε ηλεκτρικές συσκευές, όπως ατμοκαθαριστές κτλ., για την απόψυξη και τον καθαρισμό.
- Μη χύνετε νερό επάνω ή μέσα στη συσκευή.
- Για συχνό καθαρισμό, συνιστάται η χρήση ενός υγραμένου πανιού με λίγο ήπιο απορρυπαντικό.
- Καθαρίστε τα ξύλινα ράφια μόνο με ένα ελαφρώς νοτισμένο πανί.
- Μετά τον καθαρισμό, πρέπει να σκουπίζετε όλες τις επιφάνειες μέχρι να είναι τελείως στεγνές. Όταν βάζετε ξανά το φιλτράκι του ηλεκτρικού καλωδίου στην πρίζα, φροντίστε να είναι **στεγνά τα χέρια σας**.

Αντιμετώπιση προβλημάτων



- Όταν θέτετε σε λειτουργία τη συσκευή ακούγονται ορισμένοι χαρακτηριστικοί ήχοι. Οι ήχοι αυτοί:
- προκαλούνται από το ηλεκτρικό μοτέρ μέσα στη διάταξη του συμπιεστή. Κατά την εκκίνηση του συμπιεστή η ένταση του ήχου θα είναι λίγο υψηλότερη για περιορισμένο χρονικό διάστημα.
 - προκαλούνται από το ψυκτικό μέσο που ρέει στο κύκλωμα.
 - Επίσης, το πλαινό του περιβλήματος μπορεί να θερμανθεί. Αυτή η θερμότητα προκαλείται από τη διάχυση της θερμότητας που παράγεται στο εσωτερικό του θαλάμου.
 - Στον παρακάτω πίνακα παρατίθενται πιθανές δυσλειτουργίες και οι πιθανές αιτίες και λύση τους. Στην περίπτωση λειτουργικών προβλημάτων, ελέγξτε αρχικά αν μπορείτε να βρείτε μια λύση με τη χρήση του πίνακα αυτού. Αν το πρόβλημα επιμένει, αποσυνδέστε τη συσκευή από την κεντρική ηλεκτρική παροχή και επικοινωνήστε με το τμήμα εξυπηρέτησης πελατών μας.

Πρόβλημα	Πιθανή αιτία και λύση
Η συσκευή δεν λειτουργεί.	<ul style="list-style-type: none"> • Υπάρχει διακοπή ρεύματος. • Έχει καεί η κύρια ασφάλεια. • Η συσκευή δεν είναι ενεργοποιημένη. • Έχει καεί η ασφάλεια στην πρίζα (εάν υπάρχει). Αυτό μπορείτε να το ελέγξετε αν συνδέσετε μια άλλη ηλεκτρική συσκευή στην πρίζα και ελέγξετε τη λειτουργία της.
Η θερμοκρασία στο εσωτερικό του θαλάμου δεν είναι αρκετά χαμηλή.	<ul style="list-style-type: none"> • Ο θάλαμος έχει υπερφορτωθεί. • Οι πόρτες δεν είναι σωστά κλεισμένες. • Ο αερισμός και ο εξαερισμός δεν λειτουργούν σωστά. Η συσκευή βρίσκεται πολύ κοντά στον τοίχο ή σε άλλο αντικείμενο.
Ο κανονικός λειτουργικός ήχος αλλάζει ή γίνεται πιο δυνατός.	<p>Ελέγξτε τα ακόλουθα:</p> <ul style="list-style-type: none"> • Ελέγξτε αν είναι σωστή η τοποθέτηση (ανομοιόμορφο δάπεδο); • Επηρεάζονται τυχόν διπλανά αντικείμενα από τη λειτουργία της συσκευής ψύξης (δηλ. προκαλείται δόνησή τους); • Υπάρχουν τυχόν αντικείμενα επάνω στη συσκευή τα οποία δονούνται;
Στο κάτω μέρος της συσκευής συσσωρεύεται νερό.	Το σύστημα αποστράγγισης του νερού τήξης είναι βουλωμένο. Πρέπει να καθαριστεί το στόμιο απορροής.

Μεταφορά της συσκευής

- Για να αποφευχθεί η πρόκληση ζημιάς στη μονάδα κατά τη μεταφορά, βεβαιωθείτε ότι όλα τα αξεσουάρ και συστατικά μέσα και γύρω από τη συσκευή έχουν ασφαλιστεί καλά.
- Η συσκευή πρέπει να μεταφέρεται μόνο στην κάθετη θέση της. Μην δίνετε κλίση μεγαλύτερη από 30°.
- Στη συνέχεια, η συσκευή μπορεί να τεθεί σε λειτουργία έπειτα από 4 ώρες. Εάν η συσκευή έχει γείρει περισσότερο από 30°, περιμένετε **24 ώρες** μετά την τοποθέτηση, πριν να συνδέσετε τη συσκευή στο ρεύμα.

Απόρριψη

-  Οι συσκευές με αυτό το σύμβολο πρέπει να απορριφθούν ξεχωριστά από τα οικιακά απόβλητα, επειδή περιέχουν πολύτιμα υλικά που μπορούν να ανακυκλωθούν. Η σωστή διάθεση προστατεύει το περιβάλλον και την ανθρώπινη υγεία. Θα βρείτε πληροφορίες για το συγκεκριμένο θέμα από την τοπική σας αρμόδια αρχή ή έμπορο λιανικής.
- Πριν από την απόρριψη βγάλτε τον ρευματολήπτη της συσκευής από την πρίζα του ηλεκτρικού ρεύματος και κόψτε το καλώδιο από τη συσκευή. Αφαιρέστε την πόρτα, για να αποφύγετε την ακούσια παγίδευση π.χ. παιδιών που παίζουν.
-  Το ψυκτικό μέσο ισοβουτάνιο (R600a) και το ωστικό υλικό υπό μόνωση κυκλοπεντανίου (C5H10) είναι εύφλεκτα υλικά και πρέπει να υποστούν μία ειδικευμένη επεξεργασία αποβλήτων.
- Προσέξτε ότι οι σωλήνες του ψυκτικού κυκλώματος δεν πρέπει να υποστούν φθορά μέχρι την εκτέλεση της τελικής ειδικής επεξεργασίας τους ως απόβλητα.

Εγγύηση

Το προϊόν αυτό είναι εγγυημένο για μία περίοδο δύο ετών από την ημέρα της αγοράς για ελαττώματα στα υλικά και την κατασκευή του. Η εγγύηση ισχύει αν και μόνο αν η συσκευή χρησιμοποιηθεί σύμφωνα με τις οδηγίες χρήσεως και εφόσον δεν έχει τροποποιηθεί ή επισκευαστεί από μη ειδικευμένα άτομα ή δεν έχει καταστραφεί εξαιτίας κακής χρήσης. Η παρούσα εγγύηση δεν επηρεάζει τα νομοθετημένα δικαιώματά σας, ούτε οποιοδήποτε νόμιμο δικαίωμα έχετε ως καταναλωτής σύμφωνα με την ισχύουσα εθνική νομοθεσία που διέπει την αγορά αγαθών.

Η εγγύηση αυτή δεν καλύπτει φυσικές φθορές ούτε τα εύθραυστα μέρη της συσκευής.

Στοιχεία για την Υπηρεσία εξυπηρέτησης πελατών

Στην περίπτωση που απαιτηθούν επισκευές στη συσκευή, επικοινωνήστε με το τμήμα εξυπηρέτησης πελατών παρέχοντας μια λεπτομερή περιγραφή της βλάβης και αναφέροντας τον κωδικό προϊόντος *WKS* ... που βρίσκεται στην πινακίδα ονομαστικών τιμών της συσκευής. Οι πληροφορίες αυτές θα μας βοηθήσουν να χειριστούμε αποτελεσματικά το αίτημά σας.

Σε περίπτωση οποιασδήποτε δυσλειτουργίας ή άλλου προβλήματος, αλλά και για την παραγγελία ανταλλακτικών, επικοινωνήστε με τη γραμμή βοήθειας του Τμήματος Εξυπηρέτησης Πελατών μας.

Φύλλο δεδομένων του προϊόντος

Αναγνωριστικό μοντέλου		WKS 8892			
Τύπος συσκευής ψύξης:					
Αθόρυβη συσκευή:	Όχι		Τύπος κατασκευής:	Ανεξάρτητη	
Συσκευή συντήρησης κρασιών:	Ναι		Άλλη συσκευή ψύξης:	Όχι	
Συνολικές διαστάσεις (Υ x Π x Β σε mm)			508 x 480 x 430		
Συνολική χωρητικότητα θαλάμου (σε l)			43		
EEI			124		
Κατηγορία ενεργειακής απόδοσης			F		
Ετήσια κατανάλωση ενέργειας (σε kWh/έτος)*			97		
Κλάση εκπομπών αερομεταφερόμενου ακουστικού θορύβου			C		
Εκπομπές αερομεταφερόμενου ακουστικού θορύβου (σε dB(A) re 1pW)			38		
Κλιματική κατηγορία			SN, N, ST		
Θερμοκρασία περιβάλλοντος (σε °C)			10-38		
Αυτονομία σε περίπτωση διακοπής ηλεκτρικού ρεύματος (σε h)			-		
Βάρος (σε kg)			22,9		
Χειμερινή ρύθμιση			Όχι		
Παράμετροι θαλάμου ψύξης/κατάψυξης:					
Τύπος	Όγκος (σε l)	Συνιστώμενη θερμοκρασία (σε °C)	Ικανότητα κατάψυξης (kg/24h)	Απόψυξη A = Αυτόματα M = Μη αυτόματα	Γρήγορη κατάψυξη
Ράφι κρασιών	43	12	-	A	-
Για ντουλάπια κρασιών					
Πλήθος τυποποιημένων μπουκαλιών κρασιού			14		
Παράμετροι φωτεινής πηγής:					
Είδος φωτεινής πηγής			LED		
Κατηγορία ενεργειακής απόδοσης			-		
Ηλεκτρικά δεδομένα			Βλ. πινακίδα τύπου		

* Η πραγματική κατανάλωση εξαρτάται από τον τρόπο χρήσης και την τοποθεσία της συσκευής

Kundendienstzentralen
Service Centres
Centrales service-après-vente
Servicios post-venta
Centros de servicio
Centrale del servizio clienti
Service-centrales
Centrale serviceafdeling
Centrala kundtjänstplatser
Keskushuollot
Servisné stredisko
Centrala obsluga klientów
Szerviz
Κεντρικό σέρβις

SEVERIN Service
Röhre 27
59846 Sundern
Telefon (02933) 982-460
Telefax (02933) 982-480
E-Mail: service@severin.de

Kundendienst Ausland

Austria
Silva-Schneider Handelsgesellschaft GmbH
Karolingerstraße 1
5020 Salzburg
Tel.: +43 (0) 662 251 300
Fax: +43 (0) 662 251 300-45
E-Mail: office@silva-schneider.at

Belgique/Belgie
BVBA Dancael Elektro
Industriepark 12A – Unit 4
B-8587 SPIERE
Tel.: +32 56 71 54 51
Fax: +32 56 70 04 49
E-Mail: info@dancael.be

Bolivia
TIENDAS TAKAI
Sucursal 1
C/León de la Barra No. 687.
Zona Gran Poder
Tel.: +591-2-2460700

Sucursal 2
C/13 de Calacoto No. 7916
Zona Sur
Tel.: +591-2-2790436

Bulgaria
AVEDA Lifestyle EOOD
ul. Angel Kanchev 1, et. 5
BG 1124
Sofia

Croatia
Koracell d.o.o.
Donje Svetice 40
10 000 Zagreb, Hrvatska
Tel.: +385 1 2383 755
Fax: +385 1 2383 766
E-Mail: info@koracell.hr

Czech Republic
BVZ Commerce s.r.o.
Odbavovací centrum
Závodu míru 974/66a
360 17 Karlovy Vary
Tel.: +420 233 557 825
e-mail: servis@bvz.cz

Danmark
F&H of Scandinavia A/S
Gl. Skivevej 70
DK-8800 Viborg
Tel.: +45 8928 1300
Fax: +45 8928 1301
E-Mail: info@fh-as.dk

Estonia:
Renerki Kaubanduse OÜ
Tammisaare tee 134B
Tallinn, Estonia
Tel.: +372 6 512 222
E-Mail: klienditeenindus@renerk.ee

Espana
Severin Electrodomésticos España S.L.
C.C. 'Las Higueras'
Plaza Miguel de Cervantes s/n
45217 UGENA
Tel.: 925 51 34 05
Fax: 925 54 19 40
E-Mail: severin@severin.es
Web: http://www.severin.es

España – Islas Canarias
Comercial Alte S.L.
C/Subida al Mayorazgo, 14
38110 Santa Cruz de Tenerife
Tel.: 922 20 58 00
Fax: 922 20 59 00
E-Mail: comalte@telefonica.net

Finland
AV-Komponentti Oy
Sinimäentie 8B (4th floor)
02630 Espoo
Tel.: +358 9 867 8020
Fax: +358 9 867 80250
Web: www.avkomponentti.fi

France
SEVERIN France Sarl
Service-Après-Vente
4, rue Denis Papin
67400 Illkirch-Graffenstaden
Tel.: 03 88 47 62 08
Fax: 03 88 47 62 09
E-Mail: sav-fr@severin.com
Web: www.severin.com/fr

Greece
BERSON / C. Sarafidis Bros S.A.
Thessaloniki
Agias Anastasias & Laertou str.
57001 Pylaia
tel. 2310-954020

Athens
47, Agamemnonos str.
17675 Kallithea
tel. 210-9478773

BERSON / ΑΦΘΙ Κ. Σαραφίδης ΑΕΒΕ

Θεσσαλονίκη
Αγίας Αναστασίας & Λαέρτου
57001 Πυλαία
τηλ. 2310-954020

Αθήνα
Αγομέμνωνος 47
17675 Καλλιθέα
Τηλ. 210-9478773

Iceland
Heimilistaek ehf
Sudurlandsbraut 26
IS-108 Reykjavik Iceland
Tel.: +354 5691520

Ireland
Bluestone Sales & Distribution Ltd
26 Oaktree Business Park
Trim Co., Meath
Tel.: 046 94 83100
Fax: 046 94 83663
Web: www.bluestone.ie

Italia
ASSISTENZA POST-VENDITA
NUMERO VERDE 800224155
E-Mail: assistenza@severin.com

Indonesia
PT. Setai Modern Elektronik
Email.: info@severin.co.id
Web.: www.severin.co.id
Jakarta
Komp. Glodok Plaza Blok F No. 9, Jl. Pinangsia Raya,
Jakarta Barat
021 65911888 / 021 6592889
Medan
Jl. Apel No. 88 Kom. Cemara Asri
061 6620186 / 061 6625836
Surabaya
Pergudangan Mutiara Margo Mulyo Indah,
Blok DC No. 2
Telp : (031) 749 1012, (031) 749 1016
Banjarmasin
Pergudangan Sumber Baru Jln A. Yani Km 17.9 Gudang
B 15, Gambut
0511 6730101
Tangerang
Jl. Industri Raya III Blok AD No. 3, Cikupa
021 5902219-21
Cirebon
Jl. Dukuh Semar No. 61
023 1209470
Pontianak
Pergudangan Mega Bispak A3
Jl. Ahmad Yani Paritengkorak RT01 RW01
0561 812 3701

Jordan
Terb for Trading
Dr.Waleed Maraqa commercial center, Level 1
Khalda , Amman Zip code : 11953
Tel : +962 6 5346429
Fax : +962 6 5341706
Mob Jordan : +962 797426108

Kuwait
Mohammed Abdulrahman Al Bahar
Al Bahar Building P.O. Box 148
Safat 13002 Kuwait
Tel.: +965 4810855

Latvia
SIA GTCL BALTIC
Piedrujas iela 7
LV - Riga 1073
Tel.: +371 29119989
Fax: +371 67297769

Lebanon

Khoury Home
7th Floor, Cité Dora 3 Building, Dora
P.O.Box 70611
Antelias, Lebanon
Tel.: +961 1 244200
Fax: +966 1 253535
E-Mail: info@khouryhome.com
Internet: www.khouryhome.com

Lithuania

UAB Topo Grupe
Savanoriu PR. 206A,
50193 Kaunas, Lithuania
Tel.: +370 660 00200
E-Mail: uzsakymai@topocentras.lt

Luxembourg

Ser-Tec
Rue du Chateau d' Eau
3364 Leudelange
Tel.: +352 37 94 94 402
Fax: +352 37 94 94 400

Macedonia

Agrotehna
St. Prvomajska BB
1000-Skopje
MACEDONIA
E-Mail: servis@agrotehna.com.mk
Tel.: +389 2 / 24 45 009 or - 019
Fax: +389 2 24 63 270

Magyarország

Dora-Land Kft.
2161 Csomád Szent István utca 13.
Tel.: (+36)70-884-9477
E-mail: sales@doraland.hu

Malta

Crosscraft Co Ltd
Valletta Road
Paola. PL1511
Malta
Tel: +356 21805805
+356 79498432
E-Mail: clyde@crosscraft.com.mt

Maroc

BS Cast
19, Allée des Villas Ain Sebaa
20250 Casablanca
Fax: +212 5 22 24 40 34
TEL Port: +212 6 61 28 60 88

Nederland

Severin Nederland B.V.
Witteweg 60
1431 GZ Aalsmeer
Tel.: +31 297-347054
E-Mail: info.nl@severin.com

Norway

F&H of Scandinavia A/S
Trollåsveien 34
1414 Trollåsen
Tel.: +47 9244 8641
Fax: +47 6689 2070
E-Mail: info@fh-as.no

Oman

A.A.K & Partners L.L.C.
P.O Box:-1650, Muttrah
Postal Code - 114
Sultanate of Oman
Tel.: +968 24834470
Fax: +968 24835186
E-Mail: aakpllc@gmail.com

Peru

SEVERIN PERU / Comercial Rebeca S.R.L
208 Circunvalación del Golf Avenue
Office 301-A Los Inkas Prime Tower II
Santiago de Surco , Lima - Peru
Tel.: 0051 1 2729370
E-mail.: severinperu@gmail.com

Philippines

COLOMBO MERCHANT PHILIPPINES, INC.
Mezzanine 1, South Center Tower
2206 Venture Street, Madrigal Business Park
Alabang, Muntinlupa City
Tel.: 809 34 41
E-Mail: severinconsumercare@colombophils.com.ph

Polska

Severin Polska Sp.z o.o.
E-Mail: reklamacje@severin.pl

Portugal

Imporaudio Ida
Rua Dom Marcos da Cruz, 1281
4455-482 Perafita
Matosinhos
Tel.: +351 229 966 738 / 739 / 740
Fax: +351 229 966 741
E-mail: imporaudio@imporaudio.com

Singapore

Beste (S) Pte. Ltd.
Tagore Building
6 Tagore Drive, #03-04
Singapore 787623
Tel.: +65 6455 0005
Fax: +65 6455 4010
Web: www.bestecom.sg
E-Mail: info@bestecom.sg

Slovenia

SEVTIS d.o.o.
Smartinska 130
1000 Ljubljana
Tel.: +386 1 542 1927
Fax: +386 1 542 1926

Slovak Republic

BVZ Commerce s.r.o.
Odbavovací centrum
Závodu miru 974/66a
360 17 Karlovy Vary
Tel.: +420 233 557 825
E-mail: servis@bvz.cz

South Africa

AL&CD Ashley (PTY) Ltd.
3rd Floor, Grove Exchange
Grove Avenue
Claremont
South Africa
7708
Tel: +27 21 674 0294
Fax: +27 21 674 0295
Web: http://www.alcdashley.co.za
Mail: service@alcdashley.co.za

Svenska

El & Digital Service AB
Folkungagatan 144
11630 Stockholm
Tel.: +46 8 845180
www.eldigital.se
E-Mail: info@eldigital.se

Switzerland

SPC Electronics AG
Mövenstrasse 12
CH - 9015 St. Gallen
Tel.: +41 71 227 99 99
E-Mail: service@spcag.ch
www.spc.ch

Thailand

Verasu Ltd. part.
83/7 Wireless Rd., Lumpini,
Patumwan, Bangkok 10330
Tel.: +662 254 81 008
E-Mail: askverasu@verasu.com

Tunisie

GEI
54, rue du Mercure
Zone Industrielle 2013-BEN AROUS
TUNISIE

Ukrayina

Service for Modern Electronics LLC
Sim'i Khokhlovykh Str.8
4119 Kiev
Tel.: + 38 044 247 67 34
E-Mail: info1@photoservice.com.ua

United Kingdom

Homespares Centres Limited
Peel House
2 Chorley Old Road
BL1 3AA
Tel.: 01204 558160
Fax: 01204 558169
E-Mail: office@homespares.co.uk
Web: www.homespares.co.uk

Vietnam

BRAND PARTNER
CITY TNHH ĐỒI TẠC NHAN HIEU
FLOOR 8, DAG HOLDINGS
87A HAM NGHI
NGUYEN THAI BINH WARD, DISTRICT 1
HO CHI MINH CITY, VIETNAM
Tel.: +84-28-62 899 648
E-Mail: kenny.dark@brandpartner.vn
trang.hau@brandpartner.vn

Stand: 09.2021

SEVERIN Elektrogeräte GmbH

Röhre 27

D-59846 Sundern

Tel +49 2933 982-0

Fax +49 2933 982-1333

information@severin.de